

# vonder®

## **INSTRUÇÃO DE MONTAGEM**

*Instrucción de Montaje*

## **BASE PARA A BOMBA DE PULVERIZAÇÃO AGRÍCOLA**

*Base para la Bomba de Pulverización Agrícola*













Imagens Ilustrativas/Imágenes Ilustrativas

## Instrução de montagem

Este manual orienta a montagem completa da **Base para a Bomba de Pulverização Agrícola VONDER** e guia, passo a passo, as fixações e encaixes necessários para o perfeito funcionamento do produto.

Compatível com as Bombas de Pulverização Agrícola VONDER BPA 022 e BPA 040.

*Instrucciones de montaje. Este manual guía el montaje completo de la Base para las Bombas de Pulverización Agrícola VONDER y guía, paso a paso, las fijaciones y accesorios necesarios para el perfecto funcionamiento del producto. Compatible con las Bombas de Pulverización Agrícola VONDER BPA 022 y BPA 040.*

<b>Imagem</b> <i>Imagen</i>	<b>Quantidade</b> <i>Cantidad</i>	<b>Descrição</b> <i>Descripción</i>
	4	Parafuso sextavado/Tornillo hexagonal
	4	Pés de apoio com porcas para fixação <i>Pies de apoyo con tuercas de fijación</i>
	4	Punhos de plástico/Mangos de plástico
	2	Arruelas/Arandelas
	1	Pino/Pasado
	1	Manipulo de ajuste/Maneja de ajuste
	1	Travessa fixa/Travesaño fija
	2	Travessas móveis/Travesaños muebles
	1	Travessa ajustável/Travesaño ajustable
	1	Travessa fixa/Travesaño fija
	2	Tubos

## 1. SEPARE AS PEÇAS EM UMA BANCADA E REALIZE A MONTAGEM CONFORME FIGURA ABAIXO:

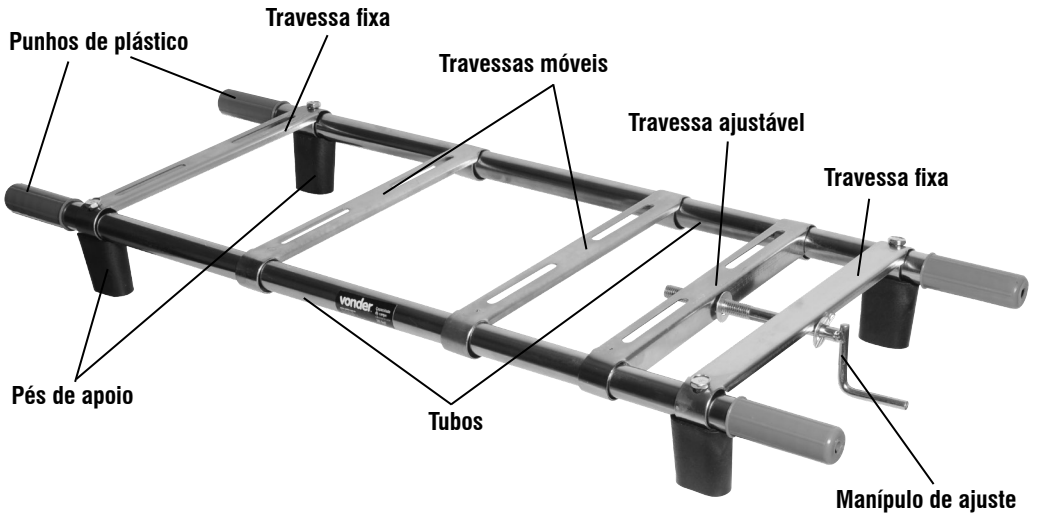

Fig. 1 – Montagem/Montaje

1. Insira as travessas, conforme mostra a Fig 1, seguindo a sequência abaixo:
  - a) Travessas móveis;
  - b) Travessa ajustável;
  - c) Travessas fixas;
2. Alinhe as travessas fixas com os furos dos tubos.
3. Posicione o pé de apoio logo abaixo do furo.
4. Insira o parafuso e aperte-o na própria rosca do pé de apoio.
5. Insira o manípulo de ajuste, posicione as arruelas e trave-o utilizando o pino. O manípulo de ajuste é ligado à travessa ajustável.
6. Insira os punhos de plástico, verifique o nivelamento da base e realize os ajustes e apertos necessários deixando-a adequada para receber a fixação das Bombas para Pulverização Agrícola BPA 022 ou BPA 040.

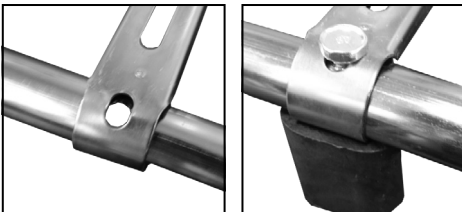

Fig. 2 – Colocação do parafuso

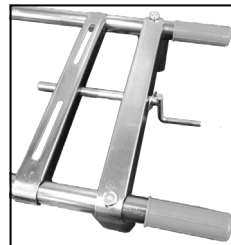

Fig. 3 – Ajustes e apertos finais

## 1. SEPRE LAS PIEZAS EN UN BANCO DE TRABAJO Y REALICE EL MONTAJE DE ACUERDO CON LA

### FIGURA 1 (MONTAJE)

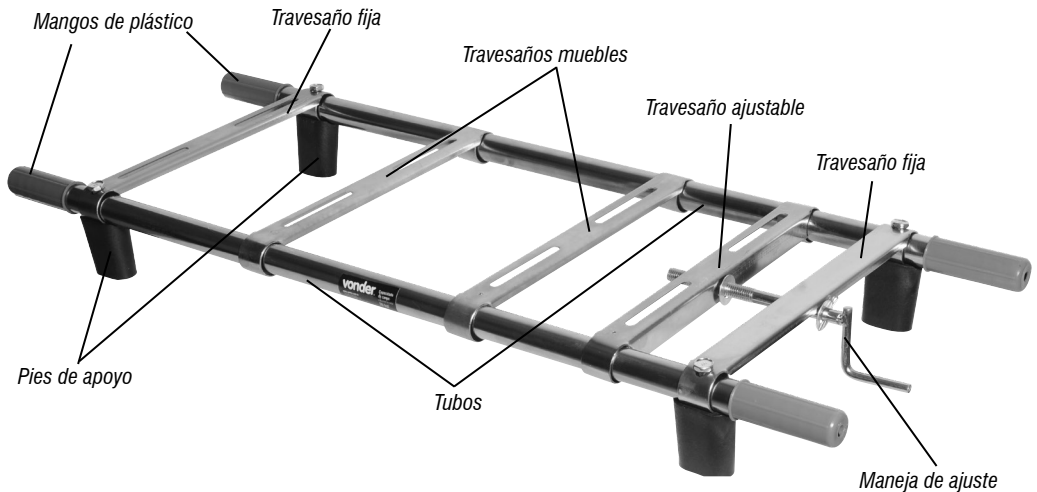

Fig. 1 – Montagem/Montaje

1. Inserte los durmientes como se muestra en la figura 1 siguiendo la secuencia abajo:
  - a) Travesaño móviles;
  - b) Travesaño ajustable;
  - c) Travesaño fijos;
2. Alinee los Travesaño fijos con los agujeros en los tubos;
3. Coloque el pie de soporte justo debajo del orificio;
4. Inserte el tornillo y apriételo en la rosca del pie de soporte.
5. Inserte el travesaño de ajuste, coloque las arandelas y bloquéelas con el pasador. El mango de ajuste está conectado al travesaño ajustable.
6. Inserte las manijas de plástico, verifique la nivelación de la base y realice los ajustes y agarres necesarios que lo hacen adecuado para recibir la fijación de las bombas de pulverización agrícolas BPA 022 o BPA 040.

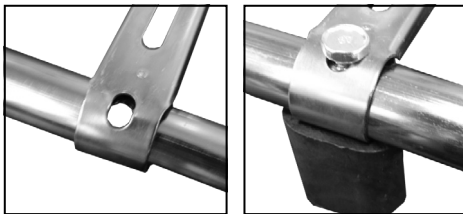

Fig. 2 – Colocación de tornillos

5. Inserte el travesaño de ajuste, coloque las arandelas y bloquéelas con el pasador. El mango de ajuste está conectado al travesaño ajustable.

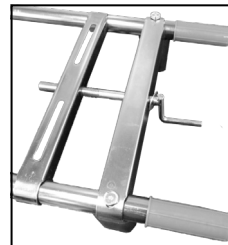

Fig. 3 – Ajustes y apretones finales

[www.vonder.com.br](http://www.vonder.com.br)

O.V.D. Imp. e Distr. Ltda. • CNPJ: 76.635.689/0001-92  
 Rua João Bettge, 2876 • CEP 81070-900  
 Curitiba - PR - Brasil

**Fabricado en CHINA con controle  
 de qualidade VONDER**

Fabricado en CHINA con control de calidad VONDER