

vonder®

MÁQUINA DE CORTAR GRAMA COM RECOLHEDOR

Máquina para cortar césped con recogedor



Imagens Ilustrativas/Imágenes Ilustrativas

MODELOS

MGV 1000



MGV 1001



Leia antes de usar e guarde este manual para futuras consultas.

Lea antes de usar y guarde este manual para futuras consultas.

Tabela de Símbolos

Símbolo	Nome	Explicação
	Atenção	Alerta de segurança (riscos de acidentes) e atenção durante o uso.
	Manual de operações/instruções	Manual com informações e instruções de uso e operação.
	Leia o manual de operações/instruções	Leia o manual de operações/instruções antes de utilizar o equipamento.
	Eliminação de resíduos	Resíduos elétricos não devem ser descartados com resíduos residenciais comuns. Encaminhe para reciclagem.
	Utilize EPI (Equipamento de Proteção Individual)	Utilize Equipamento de Proteção Individual adequado para cada tipo de trabalho.
	Classe isolamento II	Dupla isolamento.
	Risco de choque elétrico	Cuidado ao manusear, risco de choque elétrico.
	Instruções de ligação elétrica	Siga as instruções para a correta instalação da máquina.
	Não molhar o equipamento	Não exponha o aparelho a chuva ou condições úmidas (umidade).
	Risco de choque e danificação do equipamento	Mantenha o cordão de alimentação distante das lâminas de corte
	Parada do equipamento	A lâmina continua girando após o motor ser desligado.
	Risco de danos a terceiros	Mantenha as pessoas fora da área de risco. Isolar a área de trabalho, aproximadamente 15 metros.

Símbolo	Nome	Explicação
	Potência sonora	Nível de potência sonora LWA.
	Advertências	Cuidado! Lâminas afiadas. Retire o plugue da tomada se o cabo de alimentação estiver danificado ou antes da manutenção.
	Inspecionar a área de uso	Inspeccione a área onde o produto será utilizado e remova todos os objetos que podem ser danificados e lançados pelo equipamento. Caso tenha objetos escondidos que façam parar o motor, o equipamento deve ser desligado e o objeto que causou o bloqueio deve ser removido.
	Uso em terrenos acidentados	Nunca utilizar em casos de terrenos com aclive ou declive acentuados.

Tabela 1 – Símbolos seus significados

1. AVISOS DE SEGURANÇA



ATENÇÃO! Leia as instruções cuidadosamente. Familiarize-se com os controles e o uso adequado do aparelho.

- a. Todas as instruções deste manual devem ser lidas e cumpridas. A não observância dos requisitos de segurança e operações poderá causar choque elétrico, incêndio e/ou graves lesões. O termo "aparelho" utilizado neste manual refere-se a aparelhos eletrodomésticos e similares operados com eletricidade (cordão elétrico) e a ferramentas elétricas operadas com acumulador (bateria).

1.1. Segurança da área de trabalho

- b. Mantenha a área de trabalho limpa e iluminada. As áreas desorganizadas e escuras são um convite aos acidentes.
- c. Não opere aparelhos elétricos em atmosferas explosivas, como na presença de líquidos inflamáveis, gases ou poeira. Os aparelhos elétricos criam faíscas que podem inflamar a poeira ou os vapores.
- d. Mantenha crianças e visitantes afastados ao operar um aparelho elétrico. As distrações podem fazer você perder o controle do aparelho. Recomenda-se que as crianças sejam vigiadas para assegurar que elas não estejam brincando com o aparelho.

- e. Nunca opere o equipamento enquanto pessoas, especialmente crianças, ou animais de estimação estão por perto.
- f. Nunca permita que crianças ou pessoas não familiarizadas com essas instruções usem o aparelho. Regulamentos locais podem restringir a idade do operador.
- g. O operador ou usuário é responsável por acidentes ou perigos que ocorram a outras pessoas ou a seus bens.
- h. Ao utilizar o aparelho para cortar grama, use sempre calçados de segurança apropriados e calças compridas.
- i. Não utilize o aparelho com os pés descalços ou sapatos abertos (como sandálias, chinelos, sapatos abertos, entre outros).
- j. Inspeccione cuidadosamente a área onde o aparelho será usado e remova todos os objetos como pedras, galhos, fios, entre outros que possam danificar o aparelho.

1.2. Segurança elétrica

- a. Os plugues dos aparelhos elétricos devem ser compatíveis com as tomadas. Nunca modifique o plugue. Não use nenhum plugue adaptador com os aparelhos aterrados. Os plugues sem modifica-

ções aliados a utilização de tomadas compatíveis reduzem o risco de choque elétrico.

- b. Evite o contato do corpo com superfícies ligadas à terra ou aterradas tais como as tubulações, radiadores, fornos e refrigeradores. Há um aumento no risco de choque elétrico se seu corpo estiver ligado à terra ou aterramento.
- c. Não exponha o aparelho elétrico à chuva ou condições úmidas, exceto aparelhos com Índice de Proteção (IP) adequado (ver item 2). A entrada de água no aparelho aumenta o risco de choque elétrico.
- d. Não force o cordão de alimentação. Nunca use o cordão de alimentação para carregar, puxar ou desconectar o aparelho da tomada. Mantenha o cabo elétrico longe do calor, óleo, bordas afiadas ou das partes em movimento. Os cabos danificados ou emaranhados aumentam o risco de choque elétrico.
- Para cordão tipo X: se o cordão de alimentação estiver danificado, ele deve ser substituído por um cordão especial ou um conjunto fornecido pelo fabricante ou agente autorizado.
- Para cordão tipo Y: se o cordão de alimentação estiver danificado, ele deve ser substituído pelo fabricante ou pessoa qualificada, a fim de evitar riscos.
- Para cordão tipo Z: o cordão de alimentação não pode ser substituído. Se o cordão de alimentação estiver danificado, o aparelho deve ser descartado.

NOTA: o item 2 deste manual especifica o tipo de cordão do aparelho.

- e. Ao operar um aparelho ao ar livre, use um cabo de extensão apropriado para esta finalidade. O uso de um cabo adequado para uso ao ar livre reduz o risco de choque elétrico.
- f. Se a operação do aparelho em um local seguro não for possível, use alimentação protegida por um dispositivo de corrente residual (RCD) com uma corrente de disparo não superior a 30 mA. O uso de um RCD reduz o risco de choque elétrico.

NOTA: o dispositivo de corrente residual (RCD) pode ser um interruptor do circuito de falha à terra ou disjuntor de fuga de corrente.



ATENÇÃO! O cordão elétrico deve estar sempre totalmente desenrolado para evitar o superaquecimento do mesmo.



ATENÇÃO! Para o uso de extensões, as bitolas dos cordões elétricos aumentam de acordo com o comprimento, para isso verifique as informações da Tabela 2:

127 V~		220 V~	
Bitola	Comprimento máximo	Bitola	Comprimento máximo
2,5 mm ²	30 m	1,5 mm ²	30 m
4 mm ²	60 m	2,5 mm ²	60 m

Tabela 2 – Bitola do cordão elétrico da extensão

1.3. Segurança pessoal

- a. Fique atento, olhe o que você está fazendo e use o bom senso ao operar um aparelho elétrico. Não use o aparelho quando você estiver cansado ou sob a influência de drogas, álcool ou de medicamentos. Um momento de desatenção enquanto opera o aparelho pode resultar em grave ferimento pessoal.
- b. Use equipamento de segurança. Equipamentos de segurança, tais como: óculos de segurança, máscara contra a poeira, sapatos de segurança antiderrapantes, capacete de segurança, luvas de segurança ou protetor auricular reduzirão os riscos de ferimentos pessoais.
- c. Evite a partida não intencional. Assegure que o interruptor está na posição “desligado” antes de conectar o plugue na tomada e/ou bateria, pegar ou carregar o aparelho. Carregar o aparelho com seu dedo no interruptor ou conectá-lo com o interruptor na posição “ligado” são convites a acidentes.
- d. Não exceda o limite do aparelho. Mantenha o apoio e o equilíbrio adequados toda vez que utilizá-lo. Isto permite melhor controle do aparelho em situações inesperadas.
- e. Vista-se apropriadamente para a realização do trabalho. Não use roupas demasiadamente largas ou joias. Mantenha seus cabelos, roupas e luvas longe das peças móveis. Roupas folgadas, joias ou cabelos longos podem ser presos pelas partes em movimento.

- f. Em aparelhos com várias lâminas, tome cuidado, pois girar uma lâmina pode fazer com que outras lâminas girem.
- g. Caminhe, nunca corra.
- h. Puxe o plugue da tomada: sempre que afastar-se do produto, antes de desobstruir um bloqueio e antes de limpar ou trabalhar no produto. Antes de usar, sempre inspecione visualmente para ver se as lâminas, os parafusos da lâmina e o conjunto do cortador não estão desgastados ou danificados. Substitua as lâminas e parafusos gastos ou danificados em conjuntos para preservar o equilíbrio.
- i. A Máquina para Cortar Grama é indicada para cortar gramas em jardins domésticos, não deve ser utilizada para cortar gramas molhadas ou extremamente secas. Não é indicada para mato alto.
- j. Segure firmemente com as duas mãos sobre as alças do produto enquanto o mesmo estiver em operação e posicione-se de forma segura. Mantenha o cortador de grama sempre à sua frente e jamais corte puxando o aparelho em sua direção.
- k. Mantenha os dois pés no solo para manter o equilíbrio e fique em uma posição estável. Isto possibilita um melhor controle da ferramenta em situações inesperadas.
- l. Não incline o aparelho ao dar partida no motor, exceto se o cortador precisar ficar inclinado para ser ligado. Neste caso, não incline mais do que o necessário e levante somente a parte que está longe do operador. Sempre garanta que as duas mãos estejam em posição de operação antes de retornar o cortador para o chão.

1.4. Uso e cuidados com aparelhos elétricos

- m. Não force o aparelho. Use o aparelho correto para sua aplicação. Desta forma, o trabalho será melhor realizado e com mais segurança, de acordo com a função e capacidade para o qual foi projetado.
- n. Não use o aparelho se o interruptor não ligar e desligar. Qualquer aparelho que não pode ser controlado com o interruptor é perigoso e deve ser reparado.
- o. Desconecte o plugue da tomada antes de fazer qualquer tipo de ajuste, mudança de acessórios

ou armazenamento do aparelho. Tais medidas de segurança preventivas reduzem o risco de ligar o aparelho acidentalmente.

- p. Este aparelho não se destina a utilização por pessoas (inclusive crianças) com capacidades físicas, sensoriais ou mentais reduzidas, ou pessoas, com falta de experiência e conhecimento, a menos que tenham recebido instruções referentes a utilização do aparelho ou estejam sob a supervisão de uma pessoa responsável pela sua segurança. Os aparelhos são perigosos nas mãos de usuários não capacitados.
- q. Faça a manutenção dos aparelhos. Cheque o desalinhamento ou coesão das partes móveis, rachaduras e qualquer outra condição que possa afetar a operação do aparelho. Se danificado, ele deve ser reparado antes do uso. Muitos acidentes são causados pela inadequada manutenção dos aparelhos.
- r. Mantenha ferramentas de corte dos aparelhos, quando aplicável, afiados e limpos. A manutenção apropriada das ferramentas de corte com lâminas afiadas tornam estas menos prováveis ao emperramento e são mais fáceis de controlar.
- s. Use o aparelho, acessórios, entre outras partes que o compõem, de acordo com as instruções e da maneira designada para o tipo particular do aparelho, levando em consideração as condições e o trabalho a ser desempenhado. O uso do aparelho em operações diferentes das designadas pode resultar em situações de risco.

1.5. Reparos

- a. Tenha seu aparelho elétrico reparado por um agente qualificado que usa somente peças originais. Isto garante que a segurança do aparelho seja mantida.
- b. Mantenha todas as porcas e parafusos apertados para ter certeza de que o equipamento está em condições seguras de trabalho.
- c. Faça a manutenção da sua ferramenta frequentemente e se houver vestígios de desgaste ou deterioração, não use a ferramenta, assegure-se de que ela esteja em perfeitas condições antes do uso.
- d. Antes de usar, sempre verifique visualmente se as

lâminas, parafusos da lâmina e o conjunto do cortador não estão gastos ou danificados. Substitua o conjunto de lâminas e parafusos gastos ou danificados para preservar o equilíbrio.

1.6. Cuidados específicos do cortador de grama

- a. Nunca trabalhe com o aparador de grama sem a saia de proteção e/ou a lâmina de corte de excesso de fio de nylon. Estes dispositivos são a segurança contra objetos que possam ser lançados durante o corte.
- b. Mantenha as partes do corpo longe do alcance do fio de nylon com a máquina em funcionamento.
- c. Certifique-se sempre de que esteja bem apoiado quando utilizar o produto em áreas inclinadas.
- d. Corte sempre em linha reta e não em círculos, e jamais corte puxando o aparelho em sua direção.
- e. Pare a (s) lâmina (s) e desligue o produto se o aparelho tiver que ser inclinado para ser transportado, ou cruzar superfícies diferentes da grama a ser cortada.
- f. Tenha cuidado ao cortar em terrenos inclinados. Use sapatos antiderrapantes. Corte ao longo da encosta e não para cima e para baixo.
- g. Nunca opere o cortador de grama com uma base danificada, com proteções defeituosas ou sem os dispositivos de segurança no lugar, por exemplo, defletores e/ou coletores de grama.
- h. Ligue o motor de acordo com as instruções e com os pés bem afastados da (s) lâmina (s).
- i. Não coloque as mãos ou os pés perto ou sob partes rotativas, mantenha-se sempre afastado da abertura de descarga.
- j. Ao transportar o cortador de um local para outro, desligue-o da tomada e carregue-o pela alça.
- k. Se o produto começar a vibrar de forma anormal verifique imediatamente.
- l. Depois de bater em um objeto estranho, verifique se o produto apresentou danos e faça reparos conforme necessário.

- m. Tenha muito cuidado ao mudar de direção em declives.
- n. Não corte em inclinações excessivamente íngremes.
- o. Tenha muito cuidado, não inverta ou puxe o aparelho em sua direção.
- p. Durante o ajuste ou a troca das lâminas tenha cuidado para evitar que os dedos fiquem presos entre as lâminas móveis e as partes fixas e rotativas do aparelho.
- q. Durante a troca das lâminas, certifique-se de que as lâminas novas são adequadas para o produto.



ATENÇÃO! Utilize o aparelho apenas durante o dia, em locais bem iluminados.

- r. Cheque o coletor de grama frequentemente para avaliar desgastes ou deterioração.

2. INSTRUÇÕES ESPECÍFICAS DOS PRODUTOS

As ferramentas elétricas VONDER são projetadas para os trabalhos especificados neste manual, com acessórios originais. Antes de cada uso examine cuidadosamente a ferramenta verificando se ela apresenta alguma anomalia de funcionamento. Observe também que a tensão da rede elétrica deve coincidir com a tensão especificada na ferramenta. Exemplo: Ferramenta 127 V~ deve ser ligada somente em uma tomada de 127 V~.

2.1. Aplicações/dicas de uso

Indicado para cortar grama em jardins residenciais.

2.2. Destaques/diferenciais

Equipado com botão trava de segurança, impedindo o acionamento acidental da máquina. Cabo ergonômico dobrável para maior conforto do operador e facilitar o transporte e armazenamento. Possui regulagem de altura através de uma única alavanca.

2.3. Características técnicas

Descrição	MAQ CORTAR GRAMA C/ RECOL MGV 1000 127 V VD	MAQ CORTAR GRAMA C/ RECOL MGV 1000 220 V VD	MAQ CORTAR GRAMA C/ RECOL MGV 1001 127 V VD	MAQ CORTAR GRAMA C/ RECOL MGV 1001 220 V VD
Motor	Escova	Escova	Indução	Indução
Código	68.06.100.127	68.06.100.220	68.06.101.127	68.06.101.220
Potência (W)	1.000 W	1.000 W	1.000 W	1.000 W
Potência (hp)	1,34 Hp	1,34 Hp	1,34 Hp	1,34 Hp
Capacidade do coletor	35 L	35 L	30 L	30 L
Faixa de corte da máquina	330 mm	330 mm	320 mm	320 mm
Rotação (rpm)	2.800/min	2.800/min	2.800/min	2.800/min
Número de ajustes da máquina	3 Posições de ajuste (25 mm/45 mm/60 mm)	3 Posições de ajuste (25 mm/45 mm/60 mm)	3 Posições de ajuste (25 mm/42 mm/62 mm)	3 Posições de ajuste (25 mm/42 mm/62 mm)
Comprimento do cordão elétrico	350 mm	350 mm	350 mm	350 mm
Frequência (Hz)	60Hz	60Hz	60Hz	60Hz
Tensão (V)	127V	220V	127V	220V
Massa aproximada	9,34 kg	9,34 kg	12,66 kg	12,66 kg
Classe de isolamento	II	II	II	II
Grau de Proteção (IP)	IPX4	IPX4	IPX4	IPX4
Nível de ruído	96db	96db	93db	93db
Incerteza (K)	3db	3db	3db	3db
Nível de vibração	0.77ms ²	0.77ms ²	0.77ms ²	0.77ms ²
Incerteza (K)	N/A	N/A	N/A	N/A

Tabela 3 – Características técnicas

2.4. Componentes

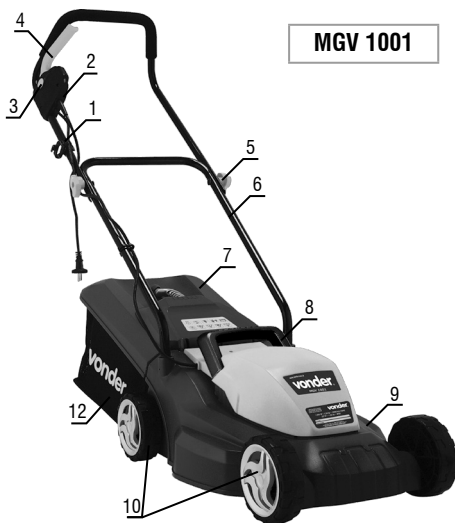

Fig. 1 – Componentes

1. Punho Superior
2. Caixa de partida
3. Botão de segurança
4. Alavanca de partida
5. Porca de ajuste da alça
6. Parte inferior da alça
7. Tampa de segurança do cortador de grama
8. Alça de transporte
9. Chassi do cortador de grama
10. Rodas
11. Botões de bloqueio e liberação da alça
12. Coletor de grama

2.5. Instalando a alça

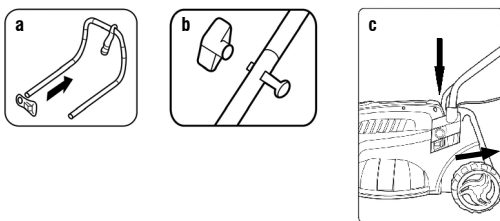

Fig. 2 – Instalação da alça

- a. Antes de instalar a alça, deslize o gancho de fixação do cabo para a parte superior.
- b. Conecte a parte superior e inferior da alça usando os parafusos e porcas.
- c. Insira as duas extremidades da alça nos orifícios no chassi da máquina de cortar grama. A alça pode ser removida novamente pressionando os botões de bloqueio e liberação da alça. No modelo MGV 1001 retire os dois parafusos para remover a alça.

Conecte o cabo de alimentação à alça usando os cliques de plástico

2.6. Montagem da roda e recolhedor

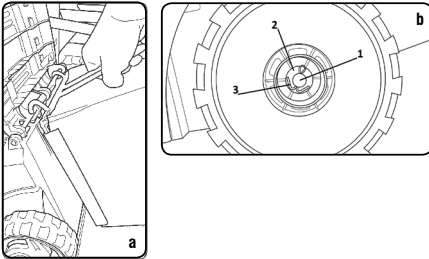

Fig. 3 – Montagem da roda

- Levante a tampa de segurança traseira para então colocar o coletor de grama na máquina.
- Coloque a roda da máquina de cortar grama no eixo (1). Coloque a arruela e prenda-a no lugar usando o contrapino (2 e 3).

Finalmente coloque a tampa da roda. Repita esse procedimento para todas as 4 rodas.

2.7. Ajuste da altura de corte

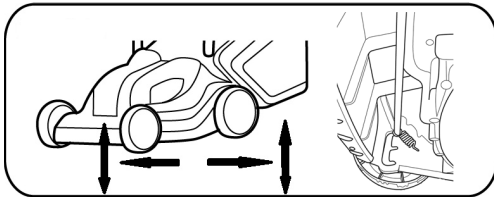

Fig. 4 – Ajuste da altura de corte

ATENÇÃO! Antes de definir a altura de corte, certifique-se sempre de que o cortador de grama está desligado e a lâmina não está girando.

ATENÇÃO! A lâmina gira por vários segundos após o cortador de grama ser desligado. Uma lâmina rotativa pode causar ferimentos graves.

ATENÇÃO! Atenção - Não toque na lâmina rotativa.

A altura de corte é definida em 3 posições, independentemente do eixo da roda dianteira e traseira.

Para definir a altura das rodas dianteiras, puxe o eixo para frente e selecione a altura. Siga esse procedimento para ambas as rodas dianteiras (Figura 4).

Para ajuste da altura das rodas traseiras, puxe a roda para trás e selecione a altura desejada. A altura deve ser a mesma das rodas dianteiras. Siga esse procedimento para ambas as rodas traseiras (Figura 4).

2.8. Funcionamento

Após ligar a máquina de cortar grama certifique-se que a grama não está alta no lugar de partida da máquina.

Ligando

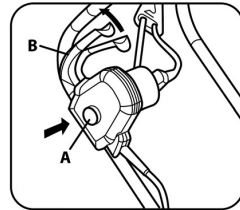

Fig. 5 – Partida

Pressione e segure o botão de segurança (ponto A). Em seguida, puxe a alavanca de partida para o manípulo (ponto B). Solte o botão de segurança.

Desligando

Solte a alavanca de partida (ponto B).



ATENÇÃO! A lâmina gira por vários segundos após o cortador de grama ser desligado.



ATENÇÃO! Não desligue e ligue a máquina de cortar grama rapidamente.

2.9. Movimentação



ATENÇÃO! Corte o gramado somente quando estiver seco. Cortar a grama molhada provoca o entupimento indesejável da máquina de cortar grama e subsequente perda de potência e redução do desempenho da coleta de grama.



ATENÇÃO! Sempre corte na direção do cabo de alimentação. Desta forma, você evita cortar o cabo de alimentação acidentalmente (Figura 6).

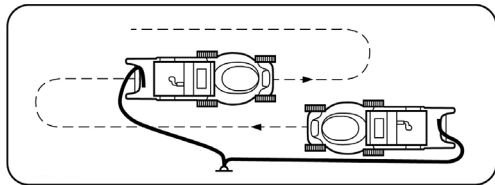

Fig. 6 – Movimentação correta

2.10. Substituição da lâmina

Antes de inspecionar a lâmina, sempre desligue a máquina de cortar grama da rede elétrica e verifique se o motor está desligado.



ATENÇÃO! Lembre-se de que a lâmina ainda gira vários segundos depois que o motor é desligado. Nunca tente parar a lâmina. Em intervalos regulares, verifique se a lâmina está bem fechada, em boas condições e afiada. Se necessário, afie ou substitua.

No caso da lâmina bater em um objeto durante o corte, desligue a máquina de cortar grama e espere até que as lâminas parem de girar. Em seguida, verifique a condição da lâmina e seus parafusos de fixação. Se estes estiverem danificados ou foram perdidos, substitua-os.



ATENÇÃO! Enquanto estiver trabalhando, use luvas de proteção.

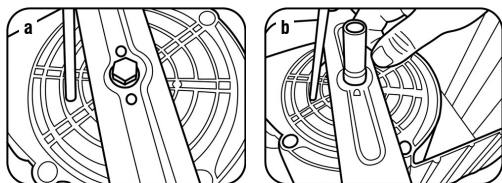

Fig. 7 – Substituição da lâmina

- Prensa a lâmina contra movimento usando uma chave de fenda.
- Solte o parafuso da lâmina e remova a lâmina. Insira a nova lâmina certificando - se que está instalada na direção correta. Em seguida, reaperte o parafuso de fixação da lâmina e os dois parafusos que prendem a lâmina.

3. INSTRUÇÕES GERAIS DE MANUTENÇÃO E PÓS-VENDA

As ferramentas elétricas VONDER, quando utilizadas adequadamente, ou seja, conforme orientações deste manual, apresentam baixos níveis de manutenção. Mesmo assim, dispomos de uma vasta rede de atendimento ao consumidor.

3.1. Manutenção

Certifique-se de que a ferramenta esteja desligada e desconectada da rede elétrica antes de realizar qualquer inspeção ou manutenção.

A limpeza dos orifícios de ventilação deve ser executada sempre que estiverem obstruídos.

A parte externa só pode ser limpa com pano umedecido e detergente, sem permitir que entre líquido na ferramenta.

3.2. Pós-venda e assistência técnica

Em caso de dúvida sobre o funcionamento da ferramenta ou sobre a rede de assistências técnicas autorizadas VONDER, entre em contato através do site: www.vonder.com.br ou do telefone 0800 723 4762 – opção 1.

Quando detectada anomalia no funcionamento da ferramenta, a mesma deverá ser examinada e/ou reparada por um profissional da rede de assistências técnicas autorizadas da VONDER. Somente peças originais deverão ser utilizadas nos reparos.













Consulte em nosso site www.vonder.com.br a relação completa de assistências técnicas autorizadas.

3.3. Descarte da ferramenta

Nunca descarte a ferramenta e/ou suas pilhas e baterias (quando existentes) no lixo doméstico. Estas devem ser encaminhadas a um posto de coleta adequado ou a uma Assistência Técnica Autorizada VONDER.

Em caso de dúvida sobre a forma correta de descarte, consulte a VONDER através do site www.vonder.com.br ou do telefone 0800 723 4762 - opção 1.

Tabla de Símbolos

Símbolo	Nome	Explicação
	Cuidado / Atención	Alerta de seguridad (riesgos de accidentes), y atención durante el uso.
	Manual de operación / instrucciones	Manual con información e instrucciones de uso y operación.
	Lea el manual de operación / instrucciones	Lea el manual de operación / instrucción antes de utilizar el equipo.
	Eliminación de residuos	Los residuos eléctricos no deben desecharse con residuos residenciales comunes. Reenvío para reciclaje.
	Utilice EPI (Equipo de protección Individual)	Utilice Equipo de Protección Individual adecuado para cada tipo de trabajo.
	Clase aislación II	Doble aislación.
	Riesgo de choque eléctrico	Cuidado al manipular riesgo de choque eléctrico
	Instrucciones de conexión eléctrica	Seguir las instrucciones para la correcta instalación de la máquina.
	No mojar el equipo	No exponga el equipo a la lluvia o condiciones húmedas (humedad)
	Riesgo de choque y daño del equipo	Mantenga el cordón de alimentación distante de las láminas de corte
	Parada del equipo	La lámina continua girando después del motor ser apagado
	Riesgo de daños a terceros	Mantenga otras personas a una distancia mínima de 15 metros. Aislar el área de trabajo, aproximadamente 15 metros.



Símbolo	Nome	Explicação
	Potencia sonora	Nivel de potencia sonora LWA
	Advertencias	<i>iPrecaución! Láminas afiladas.</i> <i>Retire el enchufe de la toma de corriente si el cable de alimentación estuviera dañado o antes del mantenimiento</i>
	Inspeccionar el área de uso	<i>Inspeccione el área donde se utilizará el producto y retire todos los objetos que pueden dañarse y contabilizarse por el equipo. Si tiene objetos ocultos que hagan parar el motor, el equipo debe ser apagado y el objeto que causó el bloqueo debe ser removido.</i>
	Terrenos accidentados	<i>Nunca utilizar en casos de terrenos con inclinación acentuada.</i>

Tabla 1 – Símbolos y sus significados

1. AVISOS DE SEGURIDAD

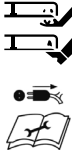

¡ATENCIÓN! Lea las instrucciones cuidadosamente. Familiarícese con los controles y el uso adecuado del aparato.

- a. Todas las instrucciones de este manual deben ser leídas y cumplidas. La no observancia de los requisitos de seguridad y operaciones podrá causar choque eléctrico, incendio y/o graves lesiones. El término "aparato" utilizado en este manual se refiere a aparatos electrodomésticos y similares operados con electricidad (cable eléctrico) y la herramientas eléctricas accionadas con acumulador (batería).

1.1. Seguridad del área de trabajo

- b. Mantenga el área de trabajo limpia e iluminada. Las áreas desorganizadas y oscuras son la mayor causa de accidentes.
- c. No utilice aparatos eléctricos en atmosferas explosivas, como en la presencia de líquidos inflamables, gases o polvareda. Los aparatos eléctricos emiten chispas que pueden inflamar la polvareda o los vapores.
- d. Mantenga niños y visitantes alejados al utilizar un aparato eléctrico. Las distracciones pueden ha-

cerle perder el control del aparato. Se recomienda que los niños sean vigilados para garantizar de que no estén jugando con el aparato.

- e. Nunca use el equipo mientras personas, especialmente niños, o animales de estimación estén cerca.
- f. Nunca permita que niños o personas no familiarizadas con estas instrucciones usen el aparato. Reglamentos locales pueden restringir la edad del usuario.
- g. El usuario es responsable por accidentes o peligros que ocurran a otras personas o a sus bienes.
- h. Al utilizar el aparato para cortar césped, use siempre zapatos de seguridad apropiados y pantalones largos.
- i. No utilice el aparato con los pies descalzos o zapatos abiertos (como sandalias, chalas, entre otros).
- j. Inspeccione cuidadosamente el área donde el aparato será usado y remueva todos los objetos como piedras, ramas, hilos, entre otros que puedan dañar el aparato.

1.2. Seguridad eléctrica

- a. Los enchufes de los aparatos eléctricos deben ser compatibles con las tomas de corriente. Nun-

ca modifique el enchufe. No use ningún enchufe adaptador con los aparatos conectados a tierra. Los enchufes sin modificaciones aliados a la utilización de tomas de corriente compatibles reducen el riesgo de choque eléctrico.

b. Evite el contacto del cuerpo con superficies conectadas a tierra tales como las tuberías, radiadores, hornos y refrigeradores. Hay un aumento en el riesgo de choque eléctrico si su cuerpo estuviera conectado a tierra.

c. No exponga el aparato eléctrico a la lluvia o condiciones húmedas, excepto aparatos con Índice de Protección (IP) adecuado (ver ítem 2). La entrada de agua en el aparato aumenta el riesgo de choque eléctrico.

d. No fuerce el cable de alimentación. Nunca use el cable de alimentación para cargar, tirar o desconectar el aparato de la toma de corriente. Mantenga el cable eléctrico lejos del calor, aceite, bordes afilados o de las partes en movimiento. Los cables dañados o enmarañados aumentan el riesgo de choque eléctrico.

- Para cable tipo X: si el cable de alimentación estuviera dañado, ele debe ser sustituido por un cable especial o un conjunto suministrado por el fabricante o agente autorizado.

- Para cable tipo Y: si el cable de alimentación estuviera dañado, este debe ser sustituido por el fabricante o persona cualificada, a fin de evitar riesgos.

- Para cable tipo Z: el cable de alimentación no puede ser sustituido. Si el cable de alimentación estuviera dañado, el aparato debe ser descartado.

NOTA: el ítem 2 de este manual especifica el tipo de cable del aparato.

e. Al utilizar un aparato al aire libre, use un cable de extensión apropiado para esta finalidad. El uso de un cable adecuado para uso al aire libre reduce el riesgo de choque eléctrico.

f. Si la operación del aparato en un local seguro no fuera posible, use alimentación protegida por un dispositivo de corriente residual (RCD) con una corriente de disparo no superior a 30 mA. El uso de un RCD reduce el riesgo de choque eléctrico.

NOTA: el dispositivo de corriente residual (RCD)

puede ser un interruptor del circuito de falla tierra o disyuntor de fuga de corriente.

127 V~		220 V~	
Diámetro	Longitud máxima	Diámetro	Longitud máxima
2,5 mm ²	30 m	1,5 mm ²	30 m
4 mm ²	60 m	2,5 mm ²	60 m

Tabla 1 – Diámetro del condón eléctrico

1.3. Seguridad personal

a. Esté atento, mire lo que usted está haciendo y use el sentido común al utilizar un aparato eléctrico. No use el aparato cuando usted estuviera cansado o bajo la influencia de drogas, alcohol o de medicamentos. Un momento de distracción mientras usa el aparato puede resultar en grave lesión personal.

b. Use equipo de seguridad. Equipos de seguridad, tales como: gafas de seguridad, máscara contra la polvareda, zapatos de seguridad antideslizantes, casco de seguridad, guantes de seguridad o protector auricular reducirán los riesgos de lesiones personales.

c. Evite la partida no intencional. Asegure que el interruptor esté en la posición “apagado” antes de conectar el enchufe en la toma de corriente y/o batería, tomar o cargar el aparato. Cargar el aparato con su dedo en el interruptor o conectarlo con el interruptor en la posición “encendido” son causas de accidentes.

d. No exceda el límite del aparato. Mantenga el apoyo y el equilibrio adecuados cada vez que utilizarlo. Esto permite mejor control del aparato en situaciones inesperadas.

e. Vístase apropiadamente para la realización del trabajo. No use ropas demasiado anchas o joyas. Mantenga sus cabellos, ropas y guantes lejos de las piezas móviles. Ropas holgadas, joyas o cabellos largos pueden ser agarrados por las partes en movimiento.

f. En aparatos con varias láminas, tenga cuidado, pues girar una lámina puede hacer girar las otras láminas.

g. Camine, nunca corra.

- h. Saque el enchufe de la toma de corriente: siempre que se alejar del producto, antes de desobstruir un bloqueo y antes de limpiar o trabajar en el producto. Antes de usar, siempre inspeccione visualmente para ver si las láminas, los tornillos de la lámina y el conjunto del cortador no están desgastados o dañados. Sustituya las láminas y tornillos gastados o dañados en conjuntos para preservar el equilibrio.*
- i. La Máquina para Cortar Césped es indicada para cortar césped en jardines domésticos, no debe ser utilizada para cortar césped mojado o extremadamente secos. No es indicada para maleza alta.*
- j. Sujete firmemente con las dos manos sobre las manillas del producto mientras este estuviera en operación y posicione de forma segura. Mantenga el cortador de césped siempre adelante suyo y jamás corte tirando el aparato en su dirección.*
- k. Mantenga los dos pies en el suelo para mantener el equilibrio y quédese en una posición estable. Esto posibilita un mejor control de la herramienta en situaciones inesperadas.*
- l. No incline el aparato al dar partida en el motor, excepto si el cortador necesitar quedar inclinado para ser encendido. En este caso, no incline más de lo necesario y levante solamente la parte que está lejos del operador. Siempre garantice que las dos manos estén en posición de operación antes de retornar el cortador para el suelo.*
- d. Este aparato no se destina a la utilización por personas (inclusive niños) con capacidades físicas, sensoriales o mentales reducidas, o personas, con falta de experiencia y conocimiento, a menos que hayan recibido instrucciones referentes a la utilización del aparato o estén bajo la supervisión de una persona responsable por su seguridad. Los aparatos son peligrosos en las manos de usuarios no capacitados.*
- e. Haga el mantenimiento de los aparatos. Chequee la desalineación o cohesión de las partes móviles, rajaduras y cualquier otra condición que pueda afectar el funcionamiento del aparato. Si fuera dañado, debe ser reparado antes del uso. Muchos accidentes son causados por el inadecuado mantenimiento de los aparatos.*
- f. Mantenga herramientas de corte de los aparatos, cuando aplicable, afilados y limpios. El mantenimiento apropiado de las herramientas de corte con láminas afiladas torna estas menos probables al atascamiento y son más fáciles de controlar.*
- g. Use el aparato, accesorios, entre otras partes que el componen, de acuerdo con las instrucciones y de la manera designada para el tipo particular del aparato, considerando las condiciones y el trabajo a ser desempeñado. El uso del aparato en operaciones diferentes a las designadas puede resultar en situaciones de riesgo.*

1.4. Uso y cuidados con aparatos eléctricos

- a. No fuerce el aparato. Use el aparato correcto para su aplicación. De esta forma, el trabajo será mejor realizado y con más seguridad, de acuerdo con la función y capacidad para la cual fue proyectado.*
- b. No use el aparato si el interruptor no encender y apagar. Cualquier aparato que no puede ser controlado con el interruptor es peligroso y debe ser reparado.*
- c. Desconecte el enchufe de la toma de corriente antes de hacer cualquier tipo de ajuste, cambio de accesorios o almacenamiento del aparato. Tales medidas de seguridad preventivas reducen el riesgo de encender el aparato accidentalmente.*

1.5. Reparaciones

- a. Tenga su aparato eléctrico reparado por un agente cualificado que use solamente piezas originales. Esto garantiza que la seguridad del aparato sea mantenida.*
- b. Mantenga todas las tuercas y tornillos apretados para tener certeza de que el equipo está en condiciones seguras de trabajo.*
- c. Haga el mantenimiento de su herramienta frecuentemente y si hubiera vestigios de desgaste o deterioración, no use la herramienta, asegúrese de que esta esté en perfectas condiciones antes del uso.*
- d. Antes de usarla, compruebe siempre visualmente que las cuchillas, los tornillos de las cuchillas y el conjunto del cortador no estén desgastados o*

dañados. Reemplazar el conjunto de cuchillas y tornillos desgastados o dañado para preservar el equilibrio.

1.6. Cuidados específicos del cortador de césped

- a. Nunca trabaje con el aparador de césped sin la falda de protección y/o la lámina de corte de exceso de hilo de nylon. Estos dispositivos son la seguridad contra objetos que puedan ser lanzados durante el corte.
- b. Mantenga las partes del cuerpo lejos del alcance del hilo de nylon con la máquina en funcionamiento.
- c. Cerciórese siempre de que esté bien apoyado cuando utilizar el producto en áreas inclinadas.
- d. Corte siempre en línea recta y no en círculos, y jamás corte tirando el aparato en su dirección.
- e. Pare la (s) lámina (s) y apague el producto si el aparato tuviera que ser inclinado para ser transportado, o cruzar superficies diferentes del césped a ser cortado.
- f. Tenga cuidado al cortar en terrenos inclinados. Use zapatos antideslizantes. Corte a lo largo de la ladera y no para arriba y para abajo.
- g. Nunca use el cortador de césped con una base dañada, con protecciones defectuosas o sin los dispositivos de seguridad en su lugar, por ejemplo, deflectores y/o colectores de césped.
- h. Encienda el motor de acuerdo con las instrucciones y con los pies bien alejados de la (s) lámina (s).
- i. No coloque las manos o los pies cerca o bajo partes rotativas, manténgase siempre alejado de la abertura de descarga.
- j. Al transportar el cortador de un local para otro, desconéctelo de la toma de corriente y cárguelo por la manilla.
- k. Si el producto comienza a vibrar de forma anormal verifique inmediatamente.
- l. Después de golpear en un objeto extraño, verifique si el producto presentó daños y haga las reparaciones conforme necesario.

- m. Tenga mucho cuidado al cambiar de dirección en declives.
- n. No corte en inclinaciones excesivamente empinadas.
- o. Tenga mucho cuidado, no invierta o tire el aparato en su dirección.
- p. Durante el ajuste o el cambio de las láminas tenga cuidado para evitar que los dedos queden presos entre las láminas móviles y las partes fijas y rotativas del aparato.
- q. Durante el cambio de las láminas, cerciórese de que las láminas nuevas sean adecuadas para el producto.



¡ATENCIÓN! Utilice el aparato apenas durante el día, en locales bien iluminados.

- r. Revise el recogedor de césped con frecuencia para ver si está desgastado o deteriorado.

2. INSTRUCCIONES ESPECÍFICAS DE LOS PRODUCTOS

Las herramientas eléctricas VONDER son proyectadas para los trabajos especificados en este manual, con accesorios originales. Antes de cada uso, examine cuidadosamente la herramienta verificando si presenta alguna anomalía de funcionamiento. Observe también que la tensión de la red eléctrica debe coincidir con la tensión especificada en la herramienta. Ejemplo: una herramienta 127 V~ debe ser encendida solamente en una toma de corriente de 127 V~.

2.1. Aplicaciones/recomendaciones de uso

Indicado para cortar césped en jardines residenciales.

2.2. Destaques/atributos

Equipado con botón de bloqueo de seguridad, impidiendo el accionamiento accidental de la máquina. Cable ergonómico plegable para mayor comodidad del operador y facilitar el transporte y el almacenamiento. Tiene regulación de altura de corte.

2.3. Características técnicas

Descrição	MÁQUINA DE CORTAR CÉSPED CON RECOGEDOR MGV 1000 127 V VD	MÁQUINA DE CORTAR CÉSPED CON RECOGEDOR MGV 1000 220 V VD	MÁQUINA DE CORTAR CÉSPED CON RECOGEDOR MGV 1001 127 V VD	MÁQUINA DE CORTAR CÉSPED CON RECOGEDOR MGV 1001 220 V VD
Motor	Cepillo	Cepillo	Inducción	Inducción
Código	68.06.100.127	68.06.100.220	68.06.101.127	68.06.101.220
Potência (w)	1.000 W	1.000 W	1.000 W	1.000 W
Potência (hp)	1,34 Hp	1,34 Hp	1,34 Hp	1,34 Hp
Capacidade do coletor	35 L	35 L	30 L	30 L
Faixa de corte da máquina	330 mm	330 mm	320 mm	320 mm
Rotação (rpm)	2.800/min	2.800/min	2.800/min	2.800/min
Número de ajustes da máquina	3 Posiciones de ajuste (25 mm/45 mm/60 mm)	3 Posiciones de ajuste (25 mm/45 mm/60 mm)	3 Posiciones de ajuste (25 mm/42 mm/62 mm)	3 Posiciones de ajuste (25 mm/42 mm/62 mm)
Comprimento do cordão elétrico	350 mm	350 mm	350 mm	350 mm
Frequência (Hz)	60Hz	60Hz	60Hz	60Hz
Tensão (V)	127 V	220 V	127 V	220 V
Masa aproximada	9,34 kg	9,34 kg	12,66 kg	12,66 kg
Classe de isolamento	II	II	II	II
Grau de Proteção (IP)	IPX4	IPX4	IPX4	IPX4
Nível de ruído	96 db	96 db	93 db	93 db
Incerteza (K)	3 db	3 db	3 db	3 db
Nível de vibração	0,77 ms ²	0,77 ms ²	0,77 ms ²	0,77 ms ²
Incerteza (K)	N/A	N/A	N/A	N/A

Tabla 2 – Características técnicas

2.4. Componentes



MGV 1000

1. Puño superior
2. Caja de salida
3. Botón de seguridad
4. Palanca de salida
5. Tuerca de ajuste del cable
6. Parte inferior del cable
7. Tapa de seguridad
8. Mango para transporte
9. Chasis
10. Ruedas
11. Botones de bloqueo y liberación del cable
12. Recogedor de césped

2.5. Instalación del cable

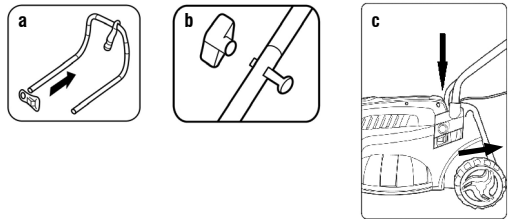
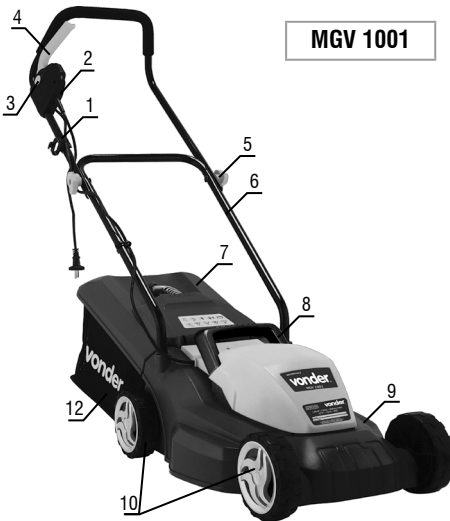

Fig. 2 – Instalación del cable

- a. Antes de instalar el cable, deslice el gancho de fijación del cable hacia la parte superior.
- b. Conecte la parte superior e inferior del cable usando los tornillos y tuercas.
- c. Inserte los dos extremos del cable en los orificios en el chasis de la cortadora de césped. La correa se puede retirar de nuevo presionando los botones de bloqueo y liberación del cable. En el modelo MGV 1001 retire los dos tornillos para quitar el asa.

Conecte el cable de alimentación al cable con los clips de plástico.



MGV 1001

Fig. 1 – Componentes

2.6. Montaje de la rueda y recogedor

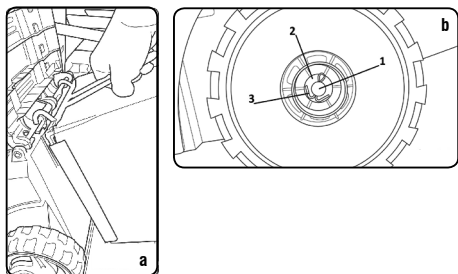

Fig. 3 – Montaje de la rueda

- Levante la tapa de seguridad trasera para colocar el colector de césped en la máquina.
- Coloque la rueda en el eje (1). Coloque la arandela y asegúrela en su lugar usando el contrapino (2 y 3).

Finalmente coloque la tapa de la rueda. Repita este procedimiento para todas las 4 ruedas.

2.7. Ajuste de la altura de corte

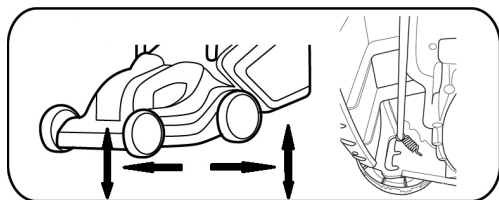

Fig. 4 – Ajuste de la altura de corte

ATENCIÓN. Antes de establecer la altura de corte, asegúrese siempre de que el cortador de césped está apagado y la hoja no está girando.

ATENCIÓN. La cuchilla gira por varios segundos después de que el cortacésped se apague. Una hoja rotativa puede causar lesiones graves.

ATENCIÓN. No toque la hoja rotativa.

La altura de corte se define en 3 posiciones, independientemente del eje de la rueda delantera y trasera.

Para ajustar la altura de las ruedas delanteras, tire del eje hacia delante y seleccione la altura. Siga este pro-

cedimiento para ambas ruedas delanteras (Figura 4).

Para ajustar la altura de las ruedas traseras, tire de la rueda hacia atrás y seleccione la altura deseada. La altura debe ser la misma de las ruedas delanteras. Siga este procedimiento para ambas ruedas traseras (Figura 4).

2.8. Operación

Al encender la máquina, asegúrese de que la hierba no es alta en el lugar de partida de la máquina.

Encendiendo

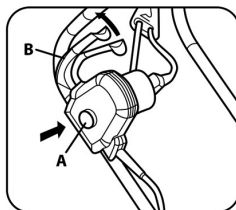

Fig. 5 – Salida

Presione y sostenga el botón de seguridad (punto A). A continuación, tire de la palanca de arranque a la palanca (punto B). Suelte el botón de seguridad.

Apagado

Suelte la palanca de arranque (punto B).



ATENCIÓN. La cuchilla gira por varios segundos después de que la máquina para cortar césped se apague.



ATENCIÓN. No apague y encienda la máquina para cortar césped rápidamente.

2.9. Movimiento

ATENCIÓN. Corte el césped sólo cuando esté seco. Cortar el césped mojado provoca la obstrucción indeseable de la máquina y subsecuente pérdida de potencia y reducción del rendimiento de la recolección de césped.



ATENCIÓN. Siempre corte en la dirección del cable de alimentación. De esta forma, evita cortar el cable de alimentación accidentalmente (Figura 6).



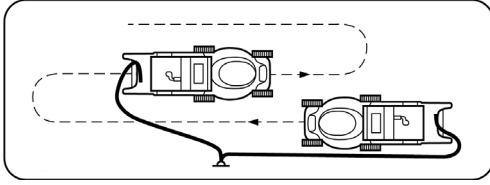

Fig. 6 – Movimiento correcto

2.10. Substitución de la lámina

Antes de inspeccionar la lámina, siempre apague la máquina de la red eléctrica y verifique que el motor esté apagado.



ATENCIÓN. Recuerde que la lámina aún gira varios segundos después de que el motor se apague. Nunca intente detener la lámina. A intervalos regulares, asegúrese de que la lámina está bien cerrada, en buenas condiciones y afilada. Si es necesario, afie o sustituya.

En el caso de la lámina golpear en un objeto durante el corte, apague la máquina y espere hasta que las láminas dejen de girar. A continuación, compruebe la condición de la lámina y sus tornillos de fijación. Si están dañados o se han perdido, sustituirlos.



ATENCIÓN. Mientras esté trabajando, use guantes de protección.

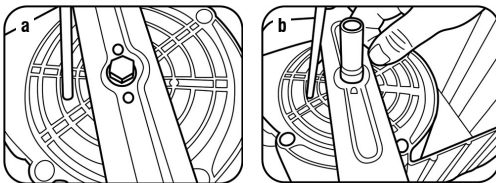

Fig. 7 – Substitución de la lámina

- Fije la lámina contra el movimiento usando un destornillador.
- Suelte el tornillo de la lámina y quítela. Inserte la nueva lámina cerciorándose de que está instalada en la dirección correcta. A continuación, vuelva a apretar el tornillo de fijación de la hoja y los dos tornillos que sujetan la lámina.

3. INSTRUCCIONES GENERALES DE MANTENIMIENTO Y POST-VENTA

Las herramientas eléctricas VONDER cuando utilizadas adecuadamente, o sea, conforme orientaciones de este manual, deben presentar bajos niveles de mantenimiento. A pesar de esto, disponemos de una vasta red de atendimento al consumidor.

3.1. Mantenimiento

Asegúrese de que la herramienta esté apagada y desconectada de la red eléctrica antes de realizar cualquier inspección o mantenimiento.

La limpieza de los orificios de ventilación debe realizarse siempre que estén obstruidos.

La parte externa sólo se puede limpiar con un paño humedecido y detergente, sin permitir que entre líquido en la herramienta.

3.2. Post-venta y asistencia técnica

En caso de duda sobre el funcionamiento de la herramienta o sobre la red de asistencia técnica autorizada VONDER entre en contacto a través del sitio web: www.vonder.com.br

Quando detectada anomalia en el funcionamiento de la herramienta, la misma deberá ser examinada y/o reparada por un profesional de la red de asistencia técnica autorizada de VONDER. Solamente piezas originales deberán ser utilizadas en los reparos.

Consulte en nuestro sitio web www.vonder.com.br la relación completa de asistencia técnica autorizadas.

3.3. Descarte de la herramienta

Nunca descarte la herramienta y/o sus pilas y baterías (cuando existentes) en la basura doméstica. Estas deben ser encaminadas a un puesto de colecta adecuado o a una asistencia técnica autorizada.

En caso de duda sobre la forma correcta de descartar, consulte en VONDER a través del sitio web: www.vonder.com.br

3.4. Garantía

Las **MÁQUINAS PARA CORTAR CÉSPED CON RECOGEDOR MGV 1000 Y MGV 1001 VONDER** tienen los siguientes plazos de garantía contra no conformidades decurrentes de su fabricación, contados a partir de la fecha de la compra: *Garantía legal: 90 días + Garantía contractual: 9 meses. Si el equipo presentar alguna no conformidad, busque la Asistencia Técnica Autorizada VONDER más cercana (www.vonder.com.br). Constatado el defecto de fabricación por la Asistencia Técnica Autorizada, la reparación será efectuada en garantía.*

ALQUILADORAS:

1. Los productos adquiridos por alquiladoras cuentan con garantía única y exclusiva de 90 (noventa) días, contados a partir de la fecha de expedición de la respectiva factura de venta, con exclusión de cualquier otra garantía legal y/o contractual.

2. La garantía ofertada a las alquiladoras cubre exclusivamente las piezas necesarias a la reparación de los productos, cabiendo a estas la ejecución por cuenta propia de las respectivas reparaciones y mantenimientos, sin derecho a cualquier costo o reembolso por parte de OVD.

La garantía ocurrirá siempre en las siguientes condiciones:

El consumidor deberá presentar, **OBLIGATORIAMENTE**, la factura de compra del producto y el certificado de garantía debidamente llenado y timbrado por la tienda donde fue adquirido.

Pérdida del derecho de garantía:

1. El no cumplimiento de una o más hipótesis a seguir invalidará la garantía:
 - Si el producto hubiera sido abierto, alterado, ajustado o reparado por personas no autorizadas por VONDER;
 - Si cualquier pieza, parte o componente del producto se caracterizar como no original;
 - Si ocurrir la conexión en tensión eléctrica diferente de la mencionada en el producto;
 - Falta de mantenimiento del equipo;
 - Instalación eléctrica y/o extensiones deficientes/inadecuadas;
 - Partes y piezas desgastadas naturalmente.
2. Están excluidos de la garantía, además del desgaste natural de partes y piezas del producto, caídas, impactos y uso inadecuado del producto o fuera del propósito para el cual fue proyectado.
3. La garantía no cubre gastos de flete o transporte del producto hasta la Asistencia Técnica Autorizada VONDER, siendo los costos de responsabilidad del consumidor.
4. Accesorios o componentes del equipo, no son cubiertos por la garantía cuando ocurrir desgaste por uso. Son cubiertos apenas por la garantía legal de 90 días contra defectos de fabricación.
5. Otros accesorios que son vendidos separadamente tendrán política de garantía conforme descrito en su embalaje. La garantía del equipo no engloba tales accesorios.

vonder®

Cód.: 68.06.100.127 / 68.06.100.220
68.06.101.127 / 68.06.101.220

Consulte nossa Rede de Assistência Técnica Autorizada

www.vonder.com.br

O.V.D. Imp. e Distr. Ltda. • CNPJ: 76.635.689/0001-92
Rua João Bettega, 2876 • CEP 81070-900
Curitiba - PR - Brasil

Fabricado na CHINA com controle de qualidade VONDER
Fabricado en CHINA con control de calidad VONDER

CERTIFICADO DE GARANTIA

As **MÁQUINAS DE CORTAR GRAMA COM RECOLHEDOR MGV 1000 E MGV 1001 VONDER** possuem os seguintes prazos de garantia contra não conformidades decorrentes de sua fabricação, contados a partir da data da compra: Garantia legal: 90 dias + Garantia contratual: 9 meses. Caso o equipamento apresente alguma não conformidade, procure a Assistência Técnica Autorizada VONDER mais próxima (www.vonder.com.br). Constatado o defeito de fabricação pela Assistência Técnica Autorizada, o conserto será efetuado em garantia.

LOCADORAS:

- Os produtos adquiridos por locadoras contam com garantia única e exclusiva de 90 (noventa) dias, contados a partir da data de expedição da respectiva nota fiscal de venda, com exclusão de qualquer outra garantia legal e/ou contratual.
- A garantia ofertada às locadoras cobre exclusivamente as peças necessárias ao reparo dos produtos, cabendo a estas a execução por conta própria dos respectivos consertos e manutenções, sem direito a qualquer custeio ou reembolso por parte da OVD.

A garantia ocorrerá sempre nas seguintes condições:

O consumidor deverá apresentar, OBRIGATORIAMENTE, a nota fiscal de compra do produto e o certificado de garantia devidamente preenchido e carimbado pela loja onde foi adquirido.

Perda do direito de garantia:

- O não cumprimento de uma ou mais hipóteses a seguir invalidará a garantia:
 - Caso o produto tenha sido aberto, alterado, ajustado ou conservado por pessoas não autorizadas pela VONDER;
 - Caso qualquer peça, parte ou componente do produto caracterizar-se como não original;
 - Caso ocorra a ligação em tensão elétrica diferente da mencionada no produto;
 - Falta de manutenção do equipamento;
 - Instalação elétrica e/ou extensões deficientes/inadequadas;
 - Partes e peças desgastadas naturalmente.
- Estão excluídos da garantia, além do desgaste natural de partes e peças do produto, quedas, impactos e uso inadequado do produto ou fora do propósito para o qual foi projetado.
- A garantia não cobre despesas de frete ou transporte do produto até a Assistência Técnica Autorizada VONDER, sendo os custos de responsabilidade do consumidor.
- Acessórios ou componentes do equipamento, não são cobertos pela garantia quando ocorrer desgaste por uso. São cobertos apenas pela garantia legal de 90 dias contra defeitos de fabricação.
- Outros acessórios que são vendidos separadamente terão política de garantia conforme descrito em sua embalagem. A garantia do equipamento não engloba tais acessórios.



vonder®

CERTIFICADO DE GARANTIA

Modelo:	Nº de série:	Tensão/Tensión: <input type="checkbox"/> 127 V~ <input type="checkbox"/> 220 V~
Cliente:	CPF/CNPJ:	
Endereço/Dirección:		
Cidade/Ciudad:	UF/Provincia:	CEP/Código Postal:
Fone/Teléfono:	E-mail:	
Revendedor:		
Nota fiscal Nº/Factura Nº:	Data da venda/Fecha venta: / /	
Nome do vendedor/Nombre vendedor:	Fone/Teléfono:	
Carimbo da empresa/Sello empresa:		