

vonder®

LIXADEIRA ORBITAL

Lijadora orbital



MODELO

LOV 320

Imagens Ilustrativas/Imágenes Ilustrativas



Leia antes de usar e guarde este manual para futuras consultas.

Lea antes de usar y guarde este manual para futuras consultas.

Símbolos e seus significados







Símbolos	Nome	Explicação
	Atenção!	Alerta de segurança (riscos de acidentes) e atenção durante o uso.
	Consulte o manual de instruções	Leia o manual de operações/instruções antes de utilizar o equipamento.
	Utilize EPI (Equipamento de Proteção Individual)	Utilize Equipamento de Proteção Individual (EPI) adequado para cada tipo de trabalho.
	Descarte seletivo	Faça o descarte das embalagens adequadamente, conforme legislação vigente da sua cidade, evitando contaminação de rios, córregos e esgotos.
	Instruções de ligação elétrica	Seguir as instruções para a correta instalação da máquina.
	Equipamento Classe II	Identifica equipamentos que atendam aos requisitos de segurança especificados para equipamentos de classe II de acordo com a norma IEC 61140.

Tabela 1 – Símbolos e seus significados

Orientações Gerais



ATENÇÃO!

LEIA TODOS OS AVISOS DE SEGURANÇA E TODAS AS INSTRUÇÕES.

Esse manual contém detalhes de instalação, operação e manutenção do equipamento. Não utilize o equipamento sem antes ler o manual de instruções e proceda conforme as orientações.

Ao utilizar o equipamento, siga as precauções básicas de segurança a fim de evitar acidentes.

Caso esse equipamento apresente alguma não conformidade, encaminhe-o para a Assistência Técnica Autorizada VONDER mais próxima ou entre em contato conosco através do site www.vonder.com.br ou pelo telefone 0800 723 4762 (opção 1).

O revendedor não pode receber a devolução deste equipamento sem autorização prévia da VONDER.

Guarde o manual para uma consulta posterior ou para repassar as informações a outras pessoas que venham a operar o equipamento.

1. AVISOS DE SEGURANÇA

Os termos “ferramenta, equipamento, máquina ou aparelho” utilizados neste manual referem-se a equipamentos operados com eletricidade (cordão elétrico).

1.1. Área de trabalho

- a. **Mantenha a área de trabalho limpa e iluminada.** As áreas desorganizadas e escuras são um convite aos acidentes.
- b. **Não opere ferramentas em atmosferas explosivas, como na presença de líquidos inflamáveis, gases ou poeira.** As ferramentas elétricas criam faíscas que podem inflamar a poeira ou os vapores.
- c. **Mantenha crianças e visitantes afastados ao operar uma ferramenta.** As distrações podem fazer você perder o controle da ferramenta.

1.2. Segurança pessoal

- a. **Fique atento, olhe o que você está fazendo e use o bom senso ao operar uma ferramenta.** Não use a ferramenta quando você estiver cansado ou sob a influência de drogas, álcool ou de medicamentos. Um momento de desatenção enquanto opera uma ferramenta pode resultar em grave ferimento pessoal.
- b. **Use equipamentos de segurança.** Equipamentos de segurança, tais como: óculos de proteção fechado nas laterais, máscara de proteção (adequada ao produto que esta sendo utilizado), luvas (adequada ao produto que esta sendo utilizado), sapatos de segurança antiderrapantes, roupas de proteção (adequadas à operação que será realizada), capacete de segurança, protetor auricular, pescoço coberto, utilizados em condições apropriadas, reduzirão os riscos de ferimentos pessoais.

- c. **Evite a partida não intencional.** Assegure-se de que o interruptor está na posição “desligado” antes de conectar a bateria, pegar ou carregar a ferramenta. Carregar a ferramenta com seu dedo no interruptor ou conectá-la com o interruptor na posição “ligado” são convites a acidentes.
- d. **Não force além do limite da ferramenta.** Mantenha o apoio e o equilíbrio adequados toda vez que utilizá-la. Isto permite melhor controle da ferramenta em situações inesperadas.
- e. **Vista-se apropriadamente para a realização do trabalho.** Não use roupas demasiadamente largas ou joias. Mantenha seus cabelos, roupas e luvas longe das peças móveis. Roupas folgadas, joias ou cabelos longos podem ser presos pelas partes em movimento.
- f. **Se os dispositivos são fornecidos com conexão para extração e coleta de pó, assegure que estes estão conectados e utilizados corretamente.** O uso destes dispositivos pode reduzir riscos relacionados à poeira.

1.3. Segurança elétrica

- a. **Os plugues da ferramenta devem ser compatíveis com as tomadas.** Nunca modifique o plugue. Não use nenhum plugue adaptador com as ferramentas aterradas. Os plugues sem modificações aliados a utilização de tomadas compatíveis reduzem o risco de choque elétrico.
- b. **Evite o contato do corpo com superfícies ligadas à terra ou aterradas tais como as tubulações, radiadores, fornos e refrigeradores.** Há um aumento no risco de choque elétrico se seu corpo estiver ligado à terra ou aterramento.
- c. **Não exponha a ferramenta à chuva ou condições úmidas.** A entrada de água na ferramenta elétrica aumenta o risco de choque elétrico.
- d. **Não force o cordão de alimentação.** Nunca use o cordão de alimentação para carregar, puxar ou desconectar a ferramenta da tomada. Mantenha o cabo elétrico longe do calor, óleo, bordas afiadas ou das partes em movimento. Os cabos danificados ou emaranhados aumentam o risco de choque elétrico.

- e. **Ao operar uma ferramenta ao ar livre, use um cabo de extensão apropriado para esta finalidade.** O uso de um cabo apropriado para uso ao ar livre reduz o risco de choque elétrico. Extensões podem ser perigosas. Se uma extensão for usada, a mesma deve ser adequada para o uso externo e a conexão deve ser mantida seca e fora do chão. Recomenda-se que isso seja realizado por meio de uma bobina que mantenha a tomada ao menos 60 mm acima do chão. 5 Para o uso de extensões, as bitolas dos cordões elétricos aumentam de acordo com o comprimento. Siga a tabela abaixo:

127 V~		220 V~	
Bitola	Comprimento máximo	Bitola	Comprimento máximo
2,5 mm ²	15 m	1,5 mm ²	15 m
4 mm ²	30 m	2,5 mm ²	30 m

Tabela 2 – Bitola do cordão elétrico da extensão



ATENÇÃO! Não é recomendado o uso de extensões com comprimento acima de 30 m. A distância entre a tomada e o quadro de distribuição deve ser somada ao comprimento do cabo. O uso de extensão elétrica diferente da recomendada acarretará em perda de desempenho, mau funcionamento e/ou danos ao seu equipamento, que não serão cobertos pela garantia.

- f. Se a operação da ferramenta em um local seguro não for possível, use alimentação protegida por um dispositivo de corrente residual (RCD). O uso de um RCD reduz o risco de choque elétrico.

NOTA: o dispositivo de corrente residual (RCD) pode ser um interruptor do circuito de falha à terra ou disjuntor de fuga de corrente. O uso de extensão elétrica diferente da recomendada acarretará em perda de desempenho, mau funcionamento e/ou danos ao seu equipamento, que não serão cobertos pela garantia.

1.4. Uso e cuidados com a ferramenta

- a. **Não force a ferramenta.** Use a ferramenta correta para sua aplicação. A ferramenta correta faz o trabalho melhor e mais seguro, de acordo com a função e capacidade para a qual foi projetada.
- b. **Não use a ferramenta se o interruptor não ligar e desligar.** Qualquer ferramenta que não pode ser controlada com o interruptor é perigosa e deve ser reparada.
- c. **Desconecte o plugue da tomada antes de fazer qualquer tipo de ajuste, mudança de acessórios ou armazenamento da ferramenta.** Tais medidas de segurança preventivas reduzem o risco de ligar a ferramenta acidentalmente.
- d. **Guarde as ferramentas elétricas fora do alcance de crianças e não permita que pessoas não familiarizadas com a ferramenta ou com estas instruções operem a ferramenta.** As ferramentas são perigosas nas mãos de usuários não treinados.
- e. **Faça a manutenção da ferramenta.** Cheque o desalinhamento ou coesão das partes móveis, rachaduras e qualquer outra condição que possa afetar a operação da ferramenta. Se danificada, a ferramenta deve ser reparada antes do uso. Muitos acidentes são causados pela inadequada manutenção das ferramentas.
- f. **Use a ferramenta, acessórios, suas partes, etc, de acordo com as instruções e da maneira designada para o tipo particular da ferramenta, levando em consideração as condições e o trabalho a ser desempenhado.** O uso da ferramenta em operações diferentes das designadas pode resultar em situações de risco.

1.5. Indicações de segurança específicas

- a. **Use sempre óculos de segurança.** Os óculos comuns e de sol NÃO são óculos de segurança.
- b. **Não deixe a ferramenta funcionando sozinha.** Use-a somente quando estiver segurando-a com firmeza.
- c. **Não use água na superfície de trabalho.** A umidade pode danificar o equipamento.

- d. **Ventile a área de trabalho adequadamente quando executar operações de lixamento.**
- e. **O uso desta ferramenta para lixar alguns produtos, pinturas e madeira pode expor o usuário à poeira que contém substâncias perigosas.** Alguns materiais contêm produtos químicos que podem ser tóxicos. Tome cuidado para evitar a inalação de pó e contato com a pele. Siga as instruções de segurança do fabricante do material e use a proteção respiratória apropriada.
- f. **Certifique-se de que não há rachaduras ou quebras na base da ferramenta antes do uso.** Rachaduras ou quebras podem causar ferimentos pessoais.
- g. **Nunca opere a ferramenta sem a lixa.** Isto pode ocasionar sérios danos no equipamento que não são cobertos pela garantia.

1.6. Reparos

Tenha sua ferramenta reparada por um agente de reparos qualificado e que use somente peças originais idênticas. Isso irá garantir que a segurança da ferramenta seja mantida.

2. INSTRUÇÕES ESPECÍFICAS DO PRODUTO

Os equipamentos VONDER são projetados para os trabalhos especificados nesse manual, com acessórios originais. Antes de cada uso, examine cuidadosamente o equipamento, verificando se ele apresenta alguma anomalia de funcionamento.

Observe também que a tensão da rede elétrica deve coincidir com a tensão especificada no produto. Exemplo: um equipamento 127 V~ deve ser ligado somente em uma tomada de 127 V~.

2.1. Aplicações/dicas de uso

A LIXADEIRA ORBITAL LOV 320 VONDER é indicada para lixamento e acabamento em superfícies de madeiras e derivados. O equipamento deve ser utilizado somente com acessórios compatíveis.

2.2. Destaques/diferenciais

Possui formato ergonômico com punho emborrachado, proporcionando maior comodidade e controle nos trabalhos.

2.3. Características técnicas

LIXADEIRA ORBITAL LOV 320 VONDER		
Código	60.01.320.127	60.01.320.220
Tensão	127 V~	220 V~
Frequência	50 Hz / 60 Hz	
Potência	320 W	
Oscilações por minuto (opm)	14.000/min	
Dimensões da base	93 mm x 185 mm	
Aceleração transmitida nas mãos/braços do operador - ah	5,54 m/s ²	
Incerteza	1,5 m/s ²	
Massa aproximada	1,8 kg	

Tabela 3 – Especificações técnicas

2.4. Componentes

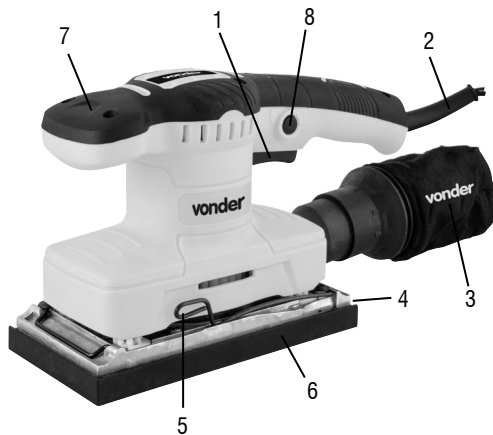

Fig. 1 – Componentes

1. Interruptor
2. Cabo de alimentação
3. Saco coletor de pó
4. Base principal de espuma
5. Prendedor da lixa
6. Gabarito para furação da lixa
7. Punho auxiliar
8. Botão trava do interruptor

2.5. Instalação e extração da lixa



ATENÇÃO! Verifique se o equipamento está desligado e desconectado da rede elétrica antes de executar qualquer trabalho de manutenção no equipamento.

Escolha a folha de lixa com o grão desejado, dobre as extremidades da lixa e coloque-a sobre a placa. As extremidades da lixa precisam ser colocadas sob os prendedores. Em seguida, fixe os prendedores e verifique se a lixa está fixada corretamente e sem nenhuma folga. Para extrair a lixa, libere a alavanca dos prendedores de fixação e remova a lixa.

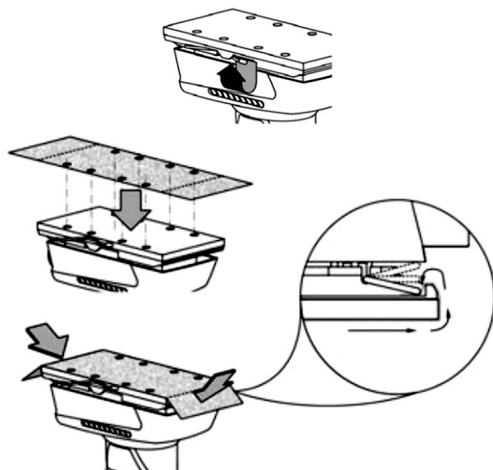

Fig. 2 – Instalação e extração da lixa

2.5.1. Instalação da lixa para uso com o saco coletor de pó

Para uso da ferramenta com o saco coletor de pó, é necessário realizar a furação na lixa para que a aspiração do pó seja eficaz. Para isso, use o gabarito de furação da lixa conforme abaixo:

- a. Coloque a ferramenta de cabeça para baixo.
- b. Coloque o gabarito de furação sobre a lixa de forma que os lados curvados do gabarito estejam nivelados com os cantos da lixa.
- c. Pressione a placa perfuradora para fazer furos na lixa.

2.5.2. Instalação do saco coletor de pó

Utilizar o saco coletor de pó (3) permite executar as operações de lixamento de maneira limpa e facilita a coleta do pó. Para fixar o saco de pó, encaixe a abertura na entrada designada da ferramenta. Certifique-se de que a abertura do saco esteja posicionada diretamente sobre o ressalto de coleta de pó. Para obter os melhores resultados, esvazie o saco quando estiver pela metade, batendo suavemente para remover o máximo de pó.



Fig. 3 – Saco coletor de pó

2.6. Operação

Para ligar a ferramenta, pressione a trava do gatilho (8) e em seguida do interruptor (1). Para desligar, solte o interruptor.



Fig. 4 – Ligando o equipamento

2.7. Limpeza

Para evitar acidentes, sempre desligue o equipamento e o desconecte da rede elétrica antes de limpar ou realizar uma manutenção. Para a conservação, recomenda-se uma manutenção rotineira, que inclui remoção da sujeira superficial com um pano, mas sem permitir que entre líquido no equipamento. A limpeza dos orifícios de ventilação também deve ser executada sempre que os mesmos estiverem obstruídos.

2.8. Transporte e armazenamento

Cuidado ao transportar e manusear o equipamento. Quedas e impactos podem danificar o sistema de funcionamento.

Armazene o equipamento em ambiente seco e arejado, livre de umidade e gases corrosivos. Mantenha protegido da chuva e umidade. Após o uso, recomenda-se limpar o produto com um pano e colocá-lo novamente na embalagem para a estocagem.

3. INSTRUÇÕES GERAIS DE MANUTENÇÃO E PÓS-VENDA

Os produtos VONDER, quando utilizados adequadamente, ou seja, conforme orientações desse manual, apresentam baixos níveis de manutenção. Mesmo assim, dispomos de uma vasta rede de atendimento ao consumidor.

3.1. Manutenção

Certifique-se de que o equipamento está desligado e desconectado da rede elétrica antes de realizar qualquer inspeção ou manutenção. Para manter a segurança e confiabilidade do produto, inspeções, troca de peças e partes ou qualquer outra manutenção e/ou ajuste devem ser efetuados apenas por um profissional qualificado.

A parte externa só pode ser limpa com pano umedecido e detergente, mas sem permitir que entre líquido no equipamento.

3.2. Pós-venda e Assistência Técnica

Em caso de dúvidas sobre o funcionamento do equipamento ou sobre a rede de Assistência Técnica Autorizada VONDER, entre em contato através do site www.vonder.com.br ou pelo telefone 0800 723 4762 (opção 1).

Quando detectada anomalia no funcionamento do equipamento, ele deve ser examinado e/ou reparado por um profissional da rede de Assistência Técnica Autorizada VONDER (consulte a relação completa em www.vonder.com.br). Somente peças originais devem ser utilizadas nos reparos.

3.3. Descarte do produto

Não descarte peças e partes do produto no lixo doméstico, procure separar e encaminhar a um posto de coleta adequado. Informe-se em seu município sobre locais ou sistemas de coleta seletiva. Em caso de dúvidas sobre a forma correta de descarte, consulte a VONDER através do site www.vonder.com.br ou pelo telefone 0800 723 4762 (opção 1).

A VONDER integra a ABREE, Associação Brasileira de Reciclagem de Eletroeletrônicos e Eletrodomésticos, que gerencia a logística reversa de produtos e embalagens



Para o descarte deste produto de forma ambientalmente correta, localize um ponto de recebimento mais próximo no site da ABREE: <http://abree.org.br>.

Símbolos y sus significados







Símbolos	Nombre	Explicación
	<i>¡Atención!</i>	<i>Alerta de seguridad (riesgos de accidentes) y atención durante el uso.</i>
	<i>Consulte el manual de instrucciones</i>	<i>Lea el manual de operaciones/instrucciones antes de utilizar el equipo.</i>
	<i>Utilice EPI (Equipo de Protección Individual)</i>	<i>Utilice el Equipo de Protección Individual (EPI) adecuado para cada tipo de trabajo.</i>
	<i>Eliminación selectiva</i>	<i>Elimine los envases correctamente, de acuerdo con la legislación vigente en su ciudad, evitando la contaminación de ríos, arroyos y alcantarillas.</i>
	<i>Instrucciones de conexión eléctrica</i>	<i>Siga las instrucciones para la correcta instalación de la máquina.</i>
	<i>Equipos de Clase II</i>	<i>Identifica los equipos que cumplen los requisitos de seguridad especificados para los equipos de clase II según la norma IEC 61140.</i>

Tabla 1 – Símbolos y sus significados

Orientaciones generales



¡ATENCIÓN! !

LEA TODAS LAS ADVERTENCIAS E INSTRUCCIONES DE SEGURIDAD.

Este manual contiene detalles sobre la instalación, el funcionamiento y el mantenimiento del equipo. No utilice el equipo sin antes leer el manual de instrucciones y proceder como se indica.

Al utilizar el equipo, siga las precauciones básicas de seguridad para evitar accidentes.

En caso de que este equipo presente alguna disconformidad, envíelo a su Servicio Técnico Autorizado VONDER más cercano o póngase en contacto con nosotros en www.vonder.com.br.

El revendedor no puede aceptar la devolución de este equipo sin la autorización previa de VONDER.

Guarde el manual para consultarlo más adelante o para transmitir información a otras personas que operen el equipo.

1. AVISOS DE SEGURIDAD

Los términos “herramienta, producto, equipo, máquina o aparato” utilizados en este manual se refieren a equipos accionados por electricidad (cable eléctrico).

1.1. Área de trabajo

a. Mantenga el área de trabajo limpia y iluminada. Las áreas desorganizadas y oscuras son una invitación a los accidentes.

- b. No opere herramientas en atmósferas explosivas, como en presencia de líquidos inflamables, gases o polvo.** Las herramientas eléctricas crean chispas que pueden inflamar el polvo o los vapores.
- c. Mantenga a niños y visitantes alejados al operar una herramienta.** Las distracciones le pueden hacer perder el control de la herramienta.

1.2. Seguridad personal

- a. Mantente alerta, mira lo que haces y usa el sentido común cuando manejes una herramienta.** No utilice la herramienta cuando esté cansado o bajo la influencia de drogas, alcohol o medicamentos. Un momento de desatención mientras se opera una herramienta puede resultar en graves lesiones personales.
- b. Utilice equipo de seguridad.** Equipo de seguridad, como: gafas cerradas a los lados, máscara protectora (adecuada para el producto que se utiliza), guantes (adecuados para el producto que se utiliza), zapatos de seguridad antideslizantes, ropa protectora (adecuada para la operación que se realizará), casco, protectores auditivos, cuello cubierto, utilizados en condiciones apropiadas, reducirán el riesgo de lesiones personales.
- c. Evite el arranque involuntario.** Asegúrese de que el interruptor esté en la posición “apagado” antes de conectar la batería, recoger o transportar la herramienta. Llevar la herramienta con el dedo en el interruptor o enchufarla con el interruptor en la posición “encendido” invita a sufrir accidentes.
- d. No fuerce más allá del límite de la herramienta.** Mantenga el apoyo y el equilibrio adecuado siempre que utilice la herramienta. Esto permite un mejor control de la herramienta en situaciones inesperadas.
- e. Vistase apropiadamente para la realización del trabajo.** No use ropas demasiado anchas o joyas. Mantenga sus cabellos, ropa y guantes lejos de las piezas móviles. La ropa holgada, joyas o cabellos largos pueden engancharse en las partes en movimiento.

- f. Si los dispositivos están provistos de una conexión para la extracción y recogida de polvo, asegúrese de que están conectados y se utilizan correctamente.** El uso de estos dispositivos puede reducir los riesgos relacionados con el polvo. riesgos relacionados con el polvo.

1.3. Seguridad eléctrica

- a. El enchufe del cargador debe ser compatible con los tomacorrientes.** Nunca modifique el enchufe. No use ningún enchufe adaptador con las herramientas puestas a tierra. Los enchufes sin modificaciones aliados a la utilización de tomacorrientes compatibles reducen el riesgo de descarga eléctrica.
- b. Evite el contacto del cuerpo con superficies conectadas a tierra o puestas a tierra tales como las cañerías, radiadores, hornos y refrigeradores.** Hay un aumento en el riesgo de descarga eléctrica si su cuerpo es conectado a tierra o puesta a tierra.
- c. No exponga la herramienta a la lluvia o a condiciones húmedas.** El agua entrando en la herramienta aumenta el riesgo de descarga eléctrica.
- d. No fuerce el cable de alimentación.** No utilice nunca el cable de alimentación para cargar, tirar o desenchufar la herramienta. Mantenga el cable de alimentación alejado del calor, aceite, bordes afilados o piezas móviles. Los cables dañados o enredados aumentan el riesgo de descarga eléctrica.
- e. Cuando utilice una herramienta al aire libre, utilice un cable alargador adecuado para este fin.** El uso de un cable adecuado para uso en exteriores reduce el riesgo de descarga eléctrica. Los alargadores pueden ser peligrosos. Si se utiliza un alargador, debe ser adecuado para su uso en exteriores y la conexión debe mantenerse seca y alejada del suelo. Se recomienda que esto se consiga mediante una bobina que mantenga la toma al menos a 60 mm del suelo. Para el uso de alargadores, los calibres de los cables eléctricos aumentan en función de la longitud. Siga la tabla siguiente:

127 V~		220 V~	
Calibre	Longitud máxima	Calibre	Longitud máxima
2,5 mm ²	15 m	1,5 mm ²	15 m
4 mm ²	30 m	2,5 mm ²	30 m

Tabla 2 – Calibre del cable eléctrico de la extensión



¡ATENCIÓN! No se recomienda utilizar alargadores de más de 30 m. A la longitud del cable debe añadirse la distancia entre la toma y el cuadro de distribución. El uso de un alargador distinto del recomendado provocará una pérdida de rendimiento, un funcionamiento incorrecto y/o daños en su equipo, que no estarán cubiertos por la garantía.

- f. Si no es posible utilizar la herramienta en un lugar seguro, utilice una alimentación protegida por un dispositivo de corriente residual (RCD). El uso de un RCD reduce el riesgo de descarga eléctrica.

NOTA: El dispositivo de corriente residual (RCD) puede ser un interruptor de circuito de falla a tierra o un interruptor de circuito de fuga. El uso de un alargador eléctrico distinto del recomendado provocará una pérdida de rendimiento, un funcionamiento incorrecto y/o daños en su equipo, que no estarán cubiertos por la garantía.

1.4. Uso y cuidado de la herramienta

- No fuerce la herramienta.** Utilice la herramienta correcta para su aplicación. La herramienta correcta hace el trabajo mejor y más seguro para la función y capacidad para la que fue diseñada.
- No use la herramienta si el interruptor no se enciende ni se apaga.** Cualquier herramienta que no pueda controlarse con el interruptor es peligrosa y debe repararse.
- Desenchúfela de la toma de corriente antes de realizar cualquier ajuste, cambiar accesorios o**

almacenar la herramienta. Estas medidas preventivas de seguridad reducen el riesgo de que la herramienta arranque accidentalmente.

- Mantenga las herramientas eléctricas fuera del alcance de los niños y no permita que personas que no estén familiarizadas con ellas o con estas instrucciones las operen.** Las herramientas son peligrosas en manos de usuarios no capacitados.
- Mantener las herramientas.** Verifique la desalineación o cohesión de las piezas móviles, grietas y cualquier otra condición que pueda afectar el funcionamiento de la herramienta. Si está dañado, debe repararse antes de su uso. Muchos accidentes son causados por un mantenimiento inadecuado de las herramientas.
- Use la herramienta, los accesorios y otras partes que la componen de acuerdo con las instrucciones y de la manera designada para el tipo particular de herramienta, teniendo en cuenta las condiciones y el trabajo a realizar.** El uso de la herramienta en operaciones distintas a las designadas puede dar lugar a situaciones peligrosas.

1.5. Instrucciones de seguridad específicas

- Lleve siempre gafas de seguridad.** Las gafas normales y las gafas de sol NO son gafas de seguridad.
- No deje la herramienta funcionando sola.** Utilícela únicamente cuando la esté sujetando con firmeza.
- No utilice agua sobre la superficie de trabajo.** La humedad puede dañar el equipo.
- Ventile adecuadamente la zona de trabajo cuando realice operaciones de lijado.**
- El uso de esta herramienta para lijar algunos productos, pinturas y madera puede exponer al usuario a polvo que contenga sustancias peligrosas.** Algunos materiales contienen sustancias químicas que pueden ser tóxicas. Tenga cuidado para evitar la inhalación de polvo y el contacto con la piel. Siga las instrucciones de seguridad del fabricante del material y utilice protección respiratoria adecuada.

- f. **Asegúrese de que no haya grietas ni roturas en la base de la herramienta antes de utilizarla.** Las grietas o roturas pueden causar lesiones personales.
- g. **No utilice nunca la herramienta sin la lija.** Esto puede causar graves daños al equipo que no están cubiertos por la garantía.

1.6. Reparaciones

Haga reparar su herramienta por un agente de reparaciones cualificado que utilice únicamente piezas originales idénticas. Esto garantizará que se mantenga la seguridad de la herramienta.

2. INSTRUCCIONES ESPECÍFICAS DE LOS PRODUCTOS

Los equipos VONDER son diseñados para los trabajos especificados en este manual, con accesorios originales. Antes de cada uso, examine cuidadosamente el equipo para detectar cualquier mal funcionamiento. Tenga también en cuenta que la tensión de red debe coincidir con la especificada en el producto. Ejemplo: los equipos de 127 V~ sólo deben enchufarse a una toma de 127 V~.

2.1. Aplicaciones/recomendaciones de uso

La LIJADORA ORBITAL LOV 320 VONDER es adecuada para el lijado y acabado de superficies de madera y derivados. El equipo solo debe utilizarse con accesorios compatibles.

2.2. Destaques/atributos

Tiene una forma ergonómica con mango engomado, que proporciona mayor comodidad y control en el trabajo.

2.3. Características técnicas

LIJADORA ORBITAL LOV 320 VONDER		
Código	60.01.320.127	60.01.320.220
Tensión	127 V~	220 V~
Frecuencia	50 Hz / 60 Hz	
Potencia	320 W	
Oscilaciones por minuto (opm)	14.000/min	
Dimensiones de la base	93 mm x 185 mm	
Aceleración transmitida a las manos/brazos del operador - ah	5,54 m/s ²	
Incertidumbre	1,5 m/s ²	
Masa aproximada	1,8 kg	

Tabla 3 – Especificaciones técnicas

2.4. Componentes

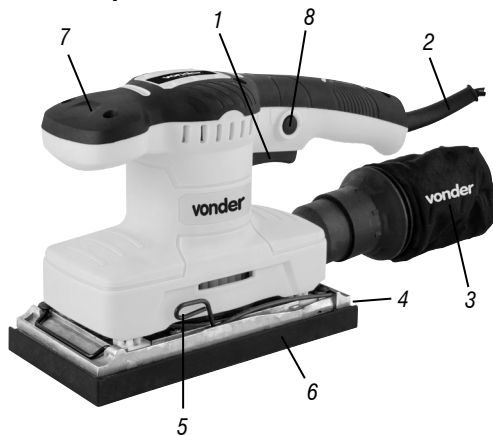

Fig. 1 – Componentes

1. Interruptor
2. Cable de alimentación
3. Bolsa de polvo
4. Base principal de espuma
5. Sujetador de la lija
6. Plantilla para taladrar la lija
7. Mango auxiliar
8. Botón de bloqueo del interruptor

2.5. Instalación y retirada de la lija



¡ATENCIÓN! Compruebe que el equipo está apagado y desconectado de la red eléctrica antes de realizar cualquier trabajo de mantenimiento en el equipo.

Elija la hoja de lija con el grano deseado, doble los extremos de la lija y colóquela sobre el tablero. Los extremos de la lija deben colocarse debajo de las fijaciones. A continuación, fije las fijaciones y compruebe que el de la lija está fijado correctamente y sin holgura. Para extraer la lija, suelte la palanca de las fijaciones y retire la lija.

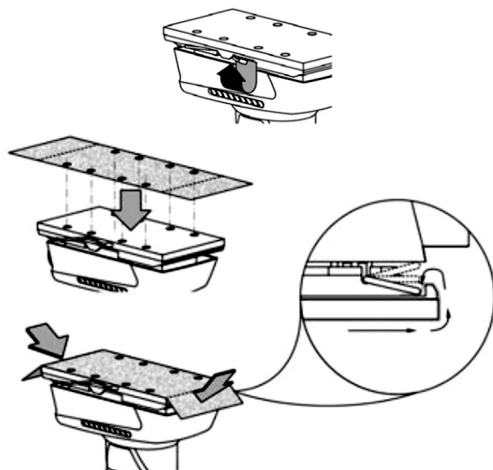

Fig. 2 – Instalación y retirada de la lija

2.5.1. Instalación de la lija para su uso con la bolsa de polvo

Cuando utilice la herramienta con la bolsa recogepolvo, es necesario taladrar agujeros en la lija para garantizar una extracción eficaz del polvo. Para ello, utilice la plantilla de perforación de la lija que se muestra a continuación:

- a. Coloque la herramienta boca abajo.
- b. Coloque la plantilla de perforación sobre la lija de modo que los lados curvos de la plantilla queden enrasados con los bordes de la lija.
- c. Presione la placa perforadora para hacer agujeros en la lija.

2.5.2. Instalación de la bolsa de polvo

El uso de la bolsa de recogida de polvo (3) le permite realizar las operaciones de lijado de forma limpia y facilita la recogida del polvo. Para colocar la bolsa colectora de polvo, encaje la abertura en la entrada designada de la herramienta. Asegúrese de que la abertura de la bolsa esté situada directamente sobre el saliente de recogida de polvo. Para obtener los mejores resultados, vacíe la bolsa cuando se encuentre a medio camino, golpeando suavemente para eliminar la mayor cantidad de polvo posible.



Fig. 3 – Bolsa de polvo

2.6. Operación

Para encender la herramienta, pulse la traba del gatillo (8) y, a continuación, el interruptor (1). Para apagarla, suelte el interruptor.



Fig. 4 – Encendido del equipo

2.7. Limpieza

Para evitar accidentes, apague siempre el equipo y desconéctelo de la red eléctrica antes de proceder a su limpieza o mantenimiento. Para el mantenimiento, se recomienda el mantenimiento rutinario, que incluye la eliminación de la suciedad superficial con un paño, pero sin permitir que entre líquido en el equipo. También debe realizarse la limpieza de los orificios de ventilación siempre que estén obstruidos.

2.8. Transporte y almacenamiento

Tenga cuidado al transportar y manipular el equipo. Las caídas y los impactos pueden dañar el sistema operativo.

Almacene el equipo en un ambiente seco y ventilado, libre de humedad y gases corrosivos. Manténgase protegido de la lluvia y la humedad. Después de su uso, se recomienda limpiar el producto con un paño y volver a colocarlo en el embalaje para su almacenamiento.

3. INSTRUCCIONES GENERALES DE MANTENIMIENTO Y POST-VENTA

Los productos VONDER, si se utilizan correctamente, es decir, de acuerdo con las directrices de este manual, tienen un bajo nivel de mantenimiento. Aun así, disponemos de una amplia red de atención al cliente.

3.1. Mantenimiento

Asegúrese de que el equipo esté apagado y desconectado de la red eléctrica antes de realizar cualquier inspección o mantenimiento. Para mantener la seguridad y fiabilidad del producto, las inspecciones, la sustitución de piezas y partes o cualquier otro tipo de mantenimiento y/o ajuste deben ser realizados únicamente por un profesional cualificado.

El exterior sólo puede limpiarse con un paño húmedo y detergente, pero sin dejar que entre líquido en el equipo.

3.2. Postventa y asistencia técnica

Si tiene alguna duda sobre el funcionamiento del equipo o sobre la red de Servicio Autorizado VONDER, póngase en contacto con www.vonder.com.br.

Cuando se detecte una anomalía en el funcionamiento del equipo, éste debe ser examinado y/o reparado por un profesional de la red de Asistencia Técnica Autorizada VONDER (ver listado completo en www.vonder.com.br). Para las reparaciones sólo deben utilizarse piezas originales.

3.3. Eliminación del producto

No tire las partes y piezas del producto a la basura doméstica, procure separarlas y enviarlas a un punto de recogida adecuado. Infórmese en su municipio sobre los centros o sistemas de recogida selectiva. Si tiene alguna duda sobre el método correcto de eliminación, póngase en contacto con VONDER en www.vonder.com.br.

4. CERTIFICADO DE GARANTIA

La **LIJADORA ORBITAL LOV 320 VONDER** tiene los siguientes plazos de garantía contra no conformidades resultantes de su fabricación, contados a partir de la fecha de la compra: **Garantía legal 90 días + Garantía Contractual: 09 meses.** Si se detecta que el equipo no es conforme, póngase en contacto con su Servicio Técnico Autorizado VONDER más cercano (www.vonder.com.br). Si la Asistencia Técnica Autorizada detecta el defecto de fabricación, la reparación se realizará en garantía.

Alquiladoras:

1. Los productos adquiridos por alquiladoras cuentan con garantía única y exclusiva de 90 (noventa) días, contados a partir de la fecha de expedición de la respectiva factura de venta, con exclusión de cualquier otra garantía legal y/o contractual.
2. La garantía ofertada a las alquiladoras cubre exclusivamente las piezas necesarias a la reparación de los productos, cabiendo a estas la ejecución por cuenta propia de las respectivas reparaciones y mantenimientos, sin derecho a cualquier costeo o reembolso por parte de OVD.

La garantía ocurrirá siempre en las siguientes condiciones:

El consumidor deberá presentar obligatoriamente, la factura de compra de la herramienta y el certificado de garantía debidamente relleno y sellado por la tienda donde el equipo fue adquirido.

Pérdida del derecho de garantía:

1. El incumplimiento de uno o más de los siguientes anulará la garantía:
 - En el caso de que el producto haya sido abierto, alterado, ajustado o arreglado por personas no autorizadas por VONDER;
 - En el caso de que cualquier pieza, parte o componente del producto se caracterice como no original;
 - Falta de mantenimiento preventivo de la herramienta;
 - En caso de conexión a una tensión eléctrica diferente de la mencionada en el producto;
 - Instalación eléctrica y/o extensiones defectuosas/inadecuadas;
 - Partes y piezas desgastadas naturalmente.
2. Están excluidos de la garantía, desgaste natural de las partes y piezas del producto, caídas, impactos y uso inadecuado del equipo o fuera del propósito para el cual fue proyectado.
3. La Garantía no cubre gastos de flete o transporte del equipo hasta la Asistencia Técnica Autorizada. VONDER, siendo que los costos serán de responsabilidad del consumidor.

vonder®

Consulte nossa Rede de Assistência Técnica Autorizada

www.vonder.com.br

O.V.D. Imp. e Distr. Ltda. • CNPJ: 76.635.689/0001-92

Rua João Bettega, 2876 • CEP 81070-900

Curitiba - PR - Brasil

Fabricado na CHINA com controle de qualidade VONDER

Fabricado en CHINA con control de calidad VONDER

CERTIFICADO DE GARANTIA

A **LIXADEIRA ORBITAL LOV 320 VONDER** possui os seguintes prazos de garantia contra não conformidades decorrentes de sua fabricação, contados a partir da data da compra: Garantia legal: 90 dias + Garantia contratual: 9 meses. Caso o equipamento apresente alguma não conformidade, procure a Assistência Técnica Autorizada VONDER mais próxima (www.vonder.com.br). Constatado o defeito de fabricação pela Assistência Técnica Autorizada, o conserto será efetuado em garantia.

Locadoras:

1. Os produtos adquiridos por locadoras contam com garantia única e exclusiva de 90 (noventa) dias, contados a partir da data de expedição da respectiva nota fiscal de venda, com exclusão de qualquer outra garantia legal e/ou contratual.

2. A garantia ofertada às locadoras cobre exclusivamente as peças necessárias ao reparo dos produtos, cabendo a estas a execução por conta própria dos respectivos consertos e manutenções, sem direito a qualquer custeio ou reembolso por parte da OVD.

A garantia ocorrerá sempre nas seguintes condições:

O consumidor deverá apresentar, OBRIGATORIAMENTE, a nota fiscal de compra do produto e o certificado de garantia devidamente preenchido e carimbado pela loja onde foi adquirido.

Perda do direito de garantia:

- O não cumprimento de uma ou mais hipóteses a seguir invalidará a garantia:
 - Caso o produto tenha sido aberto, alterado, ajustado ou consertado por pessoas NÃO autorizadas pela VONDER;
 - Caso qualquer peça, parte ou componente do produto caracterizar-se como não original;
 - Falta de manutenção do equipamento;
 - Caso ocorra a ligação em tensão elétrica diferente da mencionada no produto;
 - Instalação elétrica e/ou extensões deficientes/inadequadas;
 - Partes e peças desgastadas naturalmente.
- Estão excluídos da garantia, além do desgaste natural de partes e peças do produto, quedas, impactos e uso inadequado do produto ou fora do propósito para o qual foi projetado.
- A garantia não cobre despesas de frete ou transporte do produto até a Assistência Técnica Autorizada VONDER, sendo os custos de responsabilidade do consumidor.



vonder®

CERTIFICADO DE GARANTIA

Modelo:	Nº de série:	Tensão/Tensión: <input type="checkbox"/> 127 V~ <input type="checkbox"/> 220 V~
Cliente:	CPF/CNPJ:	
Endereço/Dirección:		
Cidade/Ciudad:	UF/Provincia:	CEP/Código Postal:
Fone/Teléfono:	E-mail:	
Revendedor:		
Nota fiscal Nº/Factura Nº:	Data da venda/Fecha venta: / /	
Nome do vendedor/Nombre vendedor:	Fone/Teléfono:	
Carimbo da empresa/Sello empresa:		
<p>A Garantia Contratual NÃO é válida para LOCADORAS, será concedida EXCLUSIVAMENTE Garantia Legal de 90 dias, conforme Código de Defesa do Consumidor (CDC). <i>La Garantía Contractual NO es válida para ALQUILADORAS, será concedida EXCLUSIVAMENTE Garantia Legal de 90 días, según el Código de Protección del Consumidor.</i></p>		