

DWT

SERRA DE ESQUADRIA COM BRAÇO TELESCÓPICO

Sierra escuadra con brazo telescópico



MODELO

SED 1810T

Imagens Ilustrativas/Imágenes Ilustrativas



Leia antes de usar e guarde este manual para futuras consultas.

Lea antes de usar y guarde este manual para futuras consultas.

Símbolos e seus significados







Símbolos	Nome	Explicação
	Consulte o manual de instruções	Leia o manual de operações/instruções antes de utilizar o equipamento.
	Atenção	Alerta de segurança (riscos de acidentes) e atenção durante o uso.
	Utilize EPI (Equipamento de Proteção Individual)	Utilize Equipamento de Proteção Individual adequado para cada tipo de trabalho.
	Equipamento Classe II	Identifica equipamentos que atendam aos requisitos de segurança especificados para equipamentos de classe II de acordo com a norma IEC 61140
	Eliminação de resíduos	Nunca descarte a ferramenta e/ou suas pilhas e baterias (quando existentes) no lixo doméstico. Elas devem ser encaminhadas a um posto de coleta adequado ou a uma Assistência Técnica Autorizada DWT
	Mantenhas as mãos afastadas	Mantenha as mãos afastadas da mesa de corte durante a operação.

Tabela 1 – Símbolos seus significados

Orientações Gerais

ATENÇÃO!

LEIA TODOS OS AVISOS DE SEGURANÇA E TODAS AS INSTRUÇÕES

Esse manual contém detalhes de instalação, operação e manutenção do equipamento. Não utilize o equipamento sem antes ler o manual de instruções e proceda conforme as orientações.

Ao utilizar o equipamento, siga as precauções básicas de segurança a fim de evitar acidentes.

Caso esse equipamento apresente alguma não conformidade, encaminhe-o para a Assistência Técnica Autorizada DWT mais próxima ou entre em contato conosco: www.dwt.com.br

Guarde o manual para uma consulta posterior ou para repassar as informações a outras pessoas que venham a operar o equipamento.

1. AVISOS DE SEGURANÇA

Os termos “ferramenta, equipamento, máquina ou aparelho” utilizados neste manual referem-se a aparelhos eletrodomésticos e similares operados com eletricidade (cordão elétrico) ou com acumulador (bateria).

1.1. Área de trabalho

- a. Mantenha a área de trabalho limpa e iluminada.** As áreas desorganizadas e escuras são um convite aos acidentes.
- b. Não opere ferramentas em atmosferas explosivas, como na presença de líquidos inflamáveis, gases ou poeira.** As ferramentas elétricas criam faíscas que podem inflamar a poeira ou os vapores.

- c. **Mantenha crianças e visitantes afastados ao operar uma ferramenta.** As distrações podem fazer você perder o controle da ferramenta elétrica.

1.2. Segurança elétrica

- a. **Os plugues da ferramenta devem ser compatíveis com as tomadas. Nunca modifique o plugue. Não use nenhum plugue adaptador com as ferramentas aterradas.** Os plugues sem modificações aliados a utilização de tomadas compatíveis reduzem o risco de choque elétrico.
- b. **Evite o contato do corpo com superfícies ligadas à terra ou aterradas tais como as tubulações, radiadores, fornos e refrigeradores.** Há um aumento no risco de choque elétrico se seu corpo estiver ligado à terra ou aterramento.
- c. **Não exponha a ferramenta à chuva ou condições úmidas.** A entrada de água na ferramenta elétrica aumenta o risco de choque elétrico.
- d. **Não force o cordão de alimentação. Nunca use o cordão de alimentação para carregar, puxar ou desconectar a ferramenta da tomada. Mantenha o cabo elétrico longe do calor, óleo, bordas afiadas ou das partes em movimento.** Os cabos danificados ou emaranhados aumentam o risco de choque elétrico.
- e. **Ao operar uma ferramenta ao ar livre, use um cabo de extensão apropriado para esta finalidade.** O uso de um cabo apropriado para uso ao ar livre reduz o risco de choque elétrico.
- f. **Se a operação da ferramenta em um local seguro não for possível, use alimentação protegida por um dispositivo de corrente residual (RCD).** O uso de um RCD reduz o risco de choque elétrico.

NOTA: o dispositivo de corrente residual (RCD) pode ser um interruptor do circuito de falha à terra ou disjuntor de fuga de corrente.

1.3. Segurança pessoal

- a. **Fique atento, olhe o que você está fazendo e use o bom senso ao operar uma ferramenta. Não use a ferramenta quando você estiver cansado ou sob a influência de drogas, álcool ou de medicamentos.** Um momento de desatenção enquanto opera uma ferramenta pode resultar em grave ferimento pessoal.

- b. **Use equipamento de segurança. Sempre use óculos de segurança.** Equipamentos de segurança, tais como: máscara contra a poeira, sapatos de segurança antiderrapantes, capacete de segurança ou protetor auricular, utilizados em condições apropriadas, reduzirão os riscos de ferimentos pessoais.
- c. **Evite a partida não intencional. Assegure que o interruptor está na posição “desligado” antes de conectar o plugue na tomada e/ou bateria, pegar ou carregar a ferramenta.** Carregar a ferramenta com seu dedo no interruptor ou conectá-la com o interruptor na posição “ligado” são convites a acidentes.
- d. **Remova qualquer chave de ajuste antes de ligar a ferramenta.** Uma chave de boca ou de ajuste conectada a uma parte rotativa da ferramenta pode resultar em ferimento pessoal.
- e. **Não force além do limite da ferramenta. Mantenha o apoio e o equilíbrio adequados toda vez que utilizá-la.** Isto permite melhor controle da ferramenta em situações inesperadas.
- f. **Vista-se apropriadamente para a realização do trabalho. Não use roupas demasiadamente largas ou joias. Mantenha seus cabelos, roupas e luvas longe das peças móveis.** Roupas folgadas, joias ou cabelos longos podem ser presos pelas partes em movimento.
- g. **Se os dispositivos são fornecidos com conexão para extração e coleta de pó, assegure que estes estão conectados e utilizados corretamente.** O uso destes dispositivos pode reduzir riscos relacionados à poeira.

1.4. Uso e cuidados com a ferramenta

- a. **Não force a ferramenta. Use a ferramenta correta para sua aplicação,** de acordo com a função e capacidade para a qual foi projetada.
- b. **Não use a ferramenta se o interruptor não ligar e desligar.** Qualquer ferramenta que não pode ser controlada com o interruptor é perigosa e deve ser reparada.

- c. **Desconecte o plugue da tomada antes de fazer qualquer tipo de ajuste, mudança de acessórios ou armazenamento da ferramenta.** Tais medidas de segurança preventivas reduzem o risco de ligar a ferramenta acidentalmente.
 - d. **Guarde as ferramentas elétricas fora do alcance de crianças e não permita que pessoas não familiarizadas com a ferramenta ou com estas instruções a operem.** As ferramentas são perigosas nas mãos de usuários não treinados.
 - e. **Faça a manutenção das ferramentas. Cheque o desalinhamento ou coesão das partes móveis, rachaduras e qualquer outra condição que possa afetar a operação da ferramenta. Se danificada, ela deve ser reparada antes do uso.** Muitos acidentes são causados pela inadequada manutenção das ferramentas.
 - f. **Mantenha ferramentas de corte afiadas e limpas.** A manutenção apropriada das ferramentas de corte com lâminas afiadas tornam estas menos prováveis ao emperramento e são mais fáceis de controlar.
 - g. **Use a ferramenta, acessórios, entre outras partes que a compõem, de acordo com as instruções e da maneira designada para o tipo particular da ferramenta, levando em consideração as condições e o trabalho a ser desempenhado.** O uso da ferramenta em operações diferentes das designadas pode resultar em situações de risco.
- ## 1.5. Instruções de segurança para serras de esquadria
- a. **As serras de esquadria destinam-se a cortar madeira ou derivados, não podem ser usadas com discos de corte abrasivos para cortar materiais ferrosos como barras, hastes, pinos, etc.** A poeira abrasiva faz com que partes móveis como a proteção móvel da lâmina travem. Faíscas de corte abrasivo queimarão a proteção móvel da lâmina, a placa de corte e outras peças plásticas.
 - b. **Use grampos para apoiar a peça de trabalho sempre que possível. Se apoiar a peça com a mão, você deve sempre manter a sua mão pelo menos a 100 mm de distância de qualquer lado da lâmina da serra. Não use a serra para cortar peças muito pequenas que não podem ser fixadas ou apoiadas seguramente com a mão.** Se a mão estiver muito perto da lâmina da serra, existe um alto risco de ferimento por contato com a lâmina.
 - c. **A peça de trabalho deve estar parada e presa ou mantida contra o batente e a mesa. Não alimente a peça de trabalho na lâmina ou corte “à mão livre” de qualquer forma.** Peças de trabalho não apoiadas ou móveis podem ser lançadas em alta velocidade, causando ferimentos.
 - d. **Empurre a serra através da peça de trabalho. Não puxe a serra através da peça de trabalho. Para fazer um corte, levante o cabeçote da serra e puxe-o para fora sobre a peça de trabalho sem cortar, ligue o motor, pressione o cabeçote da serra para baixo e empurre a serra através da peça de trabalho.** É provável que o corte no curso de tração faça com que a lâmina de serra suba no topo da peça e atire violentamente o conjunto da lâmina em direção ao operador.
 - e. **Nunca cruze sua mão sobre a linha de corte pretendida, seja na frente ou atrás da lâmina da serra.** Suportando a peça de trabalho “cruzada”, isto é, segurando a peça de trabalho do lado direito da lâmina de serra com a mão esquerda ou vice-versa é muito perigoso.
 - f. **Não aproxime a mão do batente com menos de 100 mm de distância de cada lado da lâmina de serra, para remover restos de madeira ou por qualquer outro motivo enquanto a lâmina estiver girando.** A proximidade da lâmina da serra à sua mão pode não ser notada e você pode ficar gravemente ferido.

- g. Inspeção sua peça de trabalho antes de cortar. Se a peça de trabalho estiver empenada ou deformada, prenda-a com a face externa inclinada em direção ao batente. Certifique-se sempre de que não há folga entre a peça de trabalho, o batente e a mesa ao longo da linha do corte.** Peças empenadas ou deformadas podem girar ou deslocar e podem se prender à lâmina da serra durante o corte. Não deve haver pregos ou objetos estranhos na peça de trabalho.
- h. Não use a serra até que a mesa esteja livre de todas as ferramentas, pedaços de madeira, etc. exceto a peça de trabalho.** Pequenos detritos ou pedaços soltos de madeira ou outros objetos que entram em contato com a lâmina podem ser lançados em alta velocidade.
- i. Corte apenas uma peça de cada vez.** Peças múltiplas empilhadas podem não ser adequadamente fixadas ou apoiadas e podem se prender na lâmina ou se deslocar durante o corte.
- j. Certifique-se de que a serra de esquadria esteja montada ou colocada em uma superfície de trabalho nivelada e firme antes de usar.** Uma superfície de trabalho nivelada e firme reduz o risco de a serra de esquadria se tornar instável.
- k. Planeje seu trabalho. Toda vez que você alterar a configuração do chanfro ou do ângulo de esquadria, certifique-se de que o batente ajustável esteja definido corretamente para apoiar a peça de trabalho e não interferir na lâmina ou no sistema de proteção.** Sem ligar a ferramenta e sem a peça de trabalho na mesa, mova a lâmina de serra através de uma simulação do corte completo para garantir que não haverá interferência ou perigo de cortar o batente.
- l. Forneça suporte adequado, como extensões de mesa, cavaletes, etc., para uma peça de trabalho mais larga ou mais comprida que o tempo da mesa.** Peças de trabalho mais compridas ou mais largas que a mesa de serra de esquadria podem tombar se não forem seguramente apoiadas. A borda ou as pontas da peça de trabalho podem levantar a proteção inferior ou serem arremessadas pela lâmina.
- m. Não use outra pessoa como substituto de uma extensão de mesa ou como suporte adicional.** Suporte instável para a peça de trabalho pode fazer com que a lâmina se prenda ou a peça de trabalho se desloque durante a operação de corte, puxando você e o ajudante para cima da lâmina.
- n. A peça de corte não deve ser presa ou pressionada por qualquer meio contra a lâmina da serra.** Se limitado, isto é, usando o limitador de comprimento, a peça de corte pode ficar encravada contra a lâmina e atirada violentamente.
- o. Sempre use um grampo ou um dispositivo de fixação projetado para suportar adequadamente material redondo, como hastes ou tubos.** As hastes tendem a rolar ao serem cortadas, fazendo com que a lâmina “morda” e puxe a haste e a sua mão contra a lâmina.
- p. Deixe a lâmina atingir a velocidade máxima antes de entrar em contato com a peça de trabalho.** Isso reduzirá o risco da peça de trabalho ser lançada.
- q. Se a peça de trabalho ou a lâmina ficarem travadas, desligue a serra de esquadria. Aguarde que todas as peças móveis parem e desconecte o plugue da fonte de alimentação e / ou remova a bateria. Em seguida, trabalhe para destravar o material preso.** A continuação do corte com uma peça de trabalho travada na lâmina poderá causar perda de controle ou danos à serra de esquadria.
- r. Depois de terminar o corte, solte o interruptor, segure o cabeçote da serra para baixo e espere que a lâmina pare antes de remover a peça de corte.** Colocar sua mão próxima a lâmina é perigoso.
- s. Segure a alça com firmeza ao fazer um corte incompleto ou ao soltar o gatilho antes que o cabeçote da serra esteja completamente na posição para baixo.** A ação de parada da serra pode fazer com que o cabeçote da serra seja repentinamente puxado para baixo, causando risco de acidente.

ATENÇÃO!

Ao realizar cortes pequenos (inferior a 20 mm), tenha extremo cuidado, risco de rebote, travamento da madeira na lâmina e ou quebra do batente de alumínio.

O pedaço de madeira quando inferior a 20 mm pode enroscar na lâmina e causar ferimentos pessoais ou danos materiais. Para diminuir o risco de rebote espere a lâmina parar totalmente para levantar a cabeça de corte.



1.6. Reparos

Tenha sua ferramenta reparada por um agente qualificado que usa somente peças originais. Isto assegura que a segurança da ferramenta seja mantida.

2. INSTRUÇÕES ESPECÍFICAS DO PRODUTO

Os equipamentos DWT são projetados para os trabalhos especificados nesse manual, com acessórios originais. Antes de cada uso, examine cuidadosamente o equipamento, verificando se ele apresenta alguma anomalia de funcionamento.

Observe também que a tensão da rede elétrica deve coincidir com a tensão especificada na ferramenta. Exemplo: uma ferramenta 127 V~ deve ser ligada somente em uma tomada de 127 V~.

2.1. Aplicações/dicas de uso

A Serra de Esquadria SED 1810T DWT é indicada para cortar madeiras beneficiadas e derivados. Utilizando a lâmina apropriada (não acompanha), também pode cortar cantoneiras e esquadrias de alumínio com espessura máxima de 3 mm em operações leves e médias (Não indicado para uso contínuo, apenas esporádico).

2.2. Destaques/diferenciais

A Serra de Esquadria SED 1810T DWT Possui base giratória para cortes em ângulo de 45° para ambos os lados, braço (cabeça de corte) com botão para regulagem de inclinação de até 45° para a esquerda, cabo com revestimento emborrachado e eixo com

protetor de lâmina. Contém braço telescópico e mesa extensora que permitem cortar peças com dimensões maiores e com os mais variados ângulos.

2.3. Características técnicas

SERRA ESQUADRIA 10", COM BRAÇO TELESCÓPICO SED 1810T DWT		
Código	60.05.181.010	60.05.181.020
Diâmetro da serra indicada	10" - 254 mm	
Potência (W)	1.800 W	
Frequência (Hz)	50 Hz/60 Hz	
Tensão (V)	127 V~	220 V~
Rotação (rpm)	5.000/min (rpm)	
Para lâminas com furo de	30 mm	
Capacidade de corte com a base em 0° e com a cabeça de corte em 90°	A 72 mm x L 300 mm	
Capacidade de corte com a base em 45° e com a cabeça de corte em 90°	A 72 mm x L 200 mm	
Capacidade de corte com a base em 0° e com a cabeça de corte em 45°	A 40 mm x L 300 mm	
Capacidade de corte com a base em 45° e com a cabeça de corte em 45°	A 40 mm x L 200 mm	
Ângulo de inclinação da serra de esquadria	45°	
Isolação	Dupla isolação	
Nível de ruído	108 dB (A)	
Incerteza	3 dB (A)	
Vibração (m/s ²)	4,2 m/s ²	
Incerteza (m/s ²)	1,5 m/s ²	

Tabela 2 – Características técnicas

2.4. Componentes

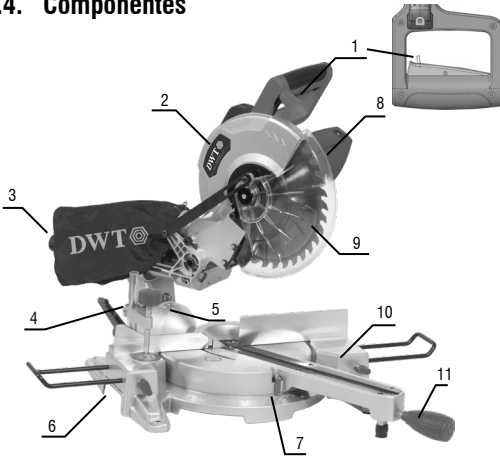

Fig. 1 – Componentes

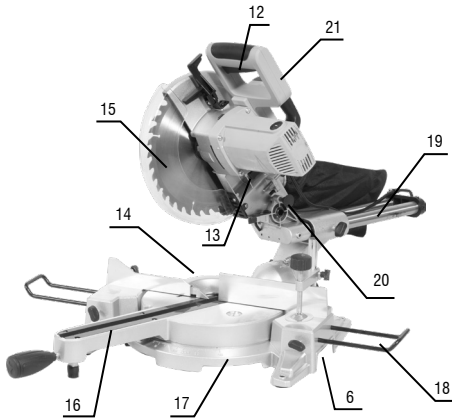

Fig. 2 – Componentes

1. Trava de segurança do interruptor
2. Proteção da lâmina
3. Coletor de pó
4. Grampo de fixação da peça
5. Escala do ângulo de inclinação
6. Punho para transporte
7. Indicador de ângulo de corte
8. Motor
9. Proteção móvel da lâmina
10. Base

11. Trava da mesa
12. Interruptor de acionamento
13. Trava do eixo
14. Esquadro
15. Disco
16. Placa de corte
17. Escala
18. Extensão de estabilidade
19. Braço telescópico
20. Pino trava
21. Punho

2.5. Montagem e Operação

ATENÇÃO!



Verifique se a proteção da lâmina está funcionando corretamente e cobre a lâmina quando o braço da serra está abaixado.

2.5.1. Montagem em bancada

A base da serra tem furos para facilitar a montagem em bancadas ou mesas de trabalho. Com o auxílio de parafusos (não acompanham o produto), prenda a serra em uma bancada ou mesa de trabalho adequada.

2.5.2. Extensão de estabilidade

Para instalar a extensão de estabilidade, proceda da seguinte forma:

1. Solte o parafuso (Figura 3);
2. Coloque a extensão de estabilidade;
3. Aperte o parafuso (Figura 3).



Fig. 3 – Montagem da cabeça articulada

2.5.3. Instalação do coletor de pó

Para instalar o coletor de pó na máquina, proceda da seguinte forma:

1. Abra o bocal do coletor de pó (3) (Figura 4);
2. Posicione o coletor de pó na saída da máquina;
3. Feche o bocal do coletor de pó.



Fig. 4 – Coletor de pó

2.5.4. Instalação da trava da mesa

1. Rosqueie a trava da mesa através do furo A, como mostra a Figura 5.

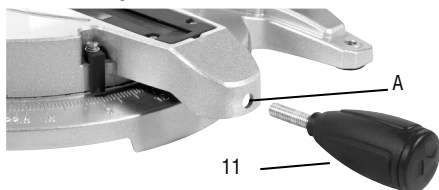

Fig. 5 – Trava da mesa

2.5.5. Elevação do cabeçote da máquina

ATENÇÃO!

Para evitar acidentes e proteger a Serra de Esquadria SED 1810T DWT, o transporte e armazenagem devem ser realizados com o cabeçote na posição abaixado e travado (Figura 6). Nunca utilize a trava da serra para operações de corte.



Fig. 6 – Posição para transporte e armazenagem

Para elevar o cabeçote da máquina, o operador deve:

1. Empurrar o cabeçote para baixo com uma mão;
2. Ao mesmo tempo, puxar o pino trava (20) (Figura 7);



Fig. 7 – Procedimento para levantar o cabeçote

3. Levante o cabeçote para a posição de corte (Figura 8).



Fig. 8 – Posição de corte

2.5.6. Posição para transporte e armazenagem do cabeçote da máquina

Para transportar e armazenar a máquina, o cabeçote deve sempre ser colocado na posição inferior travado. Para isso, proceda da seguinte forma:

1. Posicione o cabeçote para a posição mais abaixo possível;
2. Puxe o pino-trava (20) e coloque-o na posição apresentada (Figura 6).

2.5.7. Instalação e extração da lâmina de serra

ATENÇÃO!

Antes de instalar ou extrair a lâmina de serra, certifique-se de que a máquina está desligada e com o plugue fora da tomada.

Utilizar as lâminas de serra de acordo com a capacidade da máquina.



NOTA: A lâmina para cortar alumínio é indicada para uso esporádico. Não se deve usá-la de forma contínua. Não aperte demasiadamente o parafuso trava, pois isso pode danificar o eixo da máquina.

Para instalar ou extrair a lâmina de serra, proceda da seguinte maneira:

1. Mantenha a máquina na posição limite superior;
2. Abra a proteção retrátil para a posição mais elevada (Figura 9);
3. Solte o parafuso com o auxílio de uma chave Allen e, em seguida, retire o parafuso Phillips;
4. Rotacione a tampa da capa retrátil até permitir o acesso ao parafuso da lâmina;

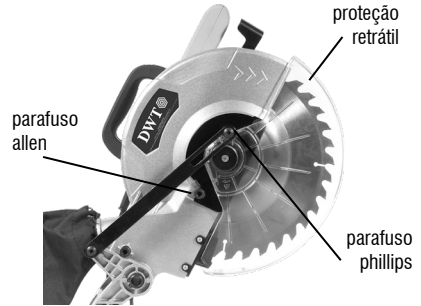

Fig. 9 – Procedimento para trocar a lâmina de serra

5. Aperte o botão de trava do eixo (13) (Figura 10) e, com a chave que acompanha a máquina, solte o parafuso do eixo da serra.

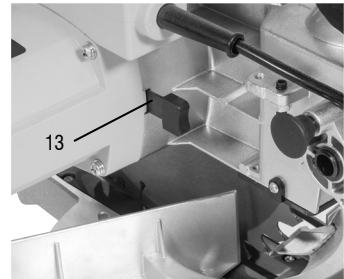

Fig. 10 – Trava do eixo



ATENÇÃO!

O parafuso da serra é com rosca esquerda. Para soltá-lo, é necessário girar o parafuso no sentido horário.

2.5.8. Substituição da lâmina

Para substituir a lâmina, siga o procedimento abaixo:

1. Remova o parafuso do eixo da serra, a flange externa e a lâmina. Não remova a flange interna da máquina (Figura 11);

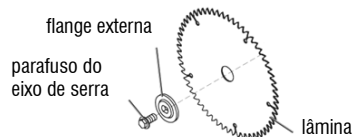

Fig. 11 – Remoção da lâmina

2. Substitua a lâmina de serra. Observe que a indicação da lâmina de serra deve coincidir com o sentido indicado na máquina. Encaixe a lâmina no eixo da máquina;
3. Coloque a lâmina da serra e a flange;
4. Coloque o parafuso do eixo da serra;
5. Aperte o botão trava do eixo e, com a chave que acompanha a máquina, aperte o parafuso do eixo da serra;
6. Posicione a capa de proteção retrátil (Figura 9);
7. Parafuse a capa de proteção retrátil com o parafuso;
8. Feche a capa de proteção retrátil.



ATENÇÃO!

Antes de colocar o plugue da máquina na tomada, gire a lâmina de serra, verificando se ela não está tocando alguma parte da máquina.

Nunca utilize a máquina sem a capa de proteção.

Verifique se a proteção da lâmina está funcionando corretamente e cobre a lâmina quando o braço da serra está abaixado.

2.5.9. Regulagem do esquadro

Esta máquina permite que o esquadro da lâmina seja regulado. Para essa regulagem, proceda da seguinte maneira:

1. Verifique se a máquina está desligada e com o plugue fora da tomada;
2. Posicione a máquina a 90°;
3. Baixe o cabeçote da máquina e trave com o pino trava;
4. Com o auxílio de um esquadro de 90°, verifique se a lâmina está no esquadro (Figura 12);

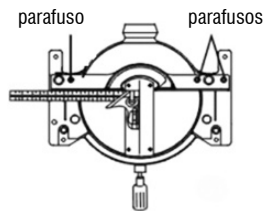

Fig. 12 – Ajuste do esquadro da máquina

5. Caso a máquina não esteja no esquadro, solte os parafusos do esquadro (Figura 12) e desloque-o até obter 90° entre o esquadro e a lâmina.

2.5.10. Ajuste do ângulo de corte

A Serra de Esquadria SED 1810T DWT possui uma escala na sua base, sendo 45° para a direita e 45° para a esquerda. Para facilitar a aplicação, os ângulos mais utilizados possuem um sistema que facilita a localização do corte. Os ângulos são: 0° - 15° - 22,5° - 31,6° - 45°.

Para ajustar o ângulo de corte, proceda da seguinte maneira:

1. Solte a alavanca do ajuste da mesa (8), girando o punho no sentido anti-horário (Figura 13);
2. Gire o disco para o lado desejado;
3. Se o ângulo desejado for 0° - 15° - 22,5° - 31,6° ou 45°, a sua posição terá uma trava que facilitará o ajuste. Caso o ângulo desejado for outro, alinhe o indicador no valor marcado na base da máquina;
4. Após ajustar o ângulo desejado, trave a base, girando o punho no sentido horário.



Fig. 13 – Ângulo de ajuste

2.5.11. Travando a peça de trabalho

Para travar a peça sobre a mesa de trabalho de maneira adequada, utilize o grampo de fixação da peça (4).

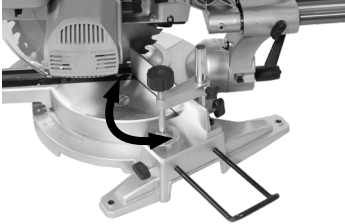

Fig. 14 – Grampo de fixação da peça

2.5.12. Interruptor de acionamento



ATENÇÃO!

Antes de ligar a máquina, certifique-se que a tensão da rede elétrica é compatível com a tensão da ferramenta. A pressão excessiva sobre a ferramenta não aumenta a velocidade de corte, mas danifica o acessório, diminuindo o rendimento e a vida útil da ferramenta.

Para ligar a máquina, posicione a mão sobre o punho (21), leve a trava de segurança do interruptor (1) para a esquerda e pressione o interruptor de acionamento (12). Para desligar, basta soltar o interruptor de acionamento (12). (Figura 15).

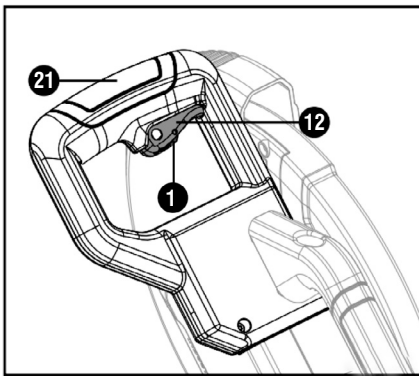

Fig. 15 – Ligando a ferramenta

Para descer o cabeçote, pressione a trava do eixo (13) e faça o corte (Figura 16);

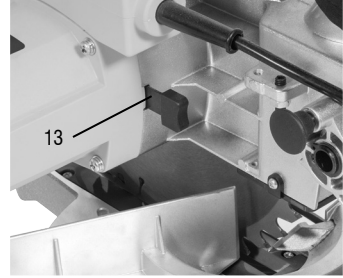

Fig. 16 – Acionamento da máquina

ATENÇÃO!

Aguarde até que a ferramenta atinja a sua velocidade máxima antes de iniciar o corte. A pressão excessiva sobre a ferramenta não aumenta a velocidade de corte, mas danifica a lâmina de serra, diminuindo o rendimento e a vida útil da ferramenta. Mantenha as mãos afastadas da lâmina da serra. Fixe firmemente a peça a ser cortada. Nunca corte mais de uma peça ao mesmo tempo.



2.5.13. Corte a 45° - meia esquadria

Para realizar cortes em 45°, proceda da seguinte forma:

1. Gire o punho de ajuste da mesa no sentido anti-horário (Figura 16);
2. Rotacione a base da máquina para o ângulo de 45° ou outro desejado. Verifique o ângulo na escala da base;
3. Trave a base da mesa girando o punho no sentido horário.



Fig. 17 – Cortes em 45°

2.5.14. Cortes com o cabeçote inclinado

Cortes com o cabeçote inclinado

Para cortar com o cabeçote inclinado, proceda da seguinte forma:

1. Gire a alavanca no sentido anti-horário (Figura 17);
2. Incline o cabeçote para o ângulo desejado (veja na escala);
3. Trave o cabeçote girando a alavanca no sentido horário.

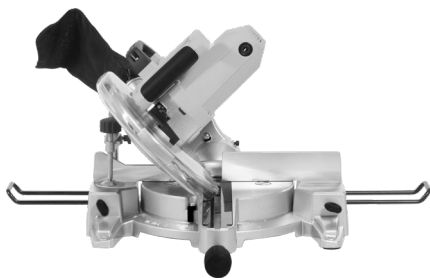

Fig. 18 – Inclinando o cabeçote

2.5.15. Cortes de peças largas

Para cortar utilizando o braço telescópico, prenda corretamente a peça de trabalho, afrouxe o parafuso trava do braço (figura 18), puxe o cabeçote na sua direção, ligue a ferramenta sem que o disco faça contato com a peça de trabalho, espere atingir a velocidade máxima, abaixe o cabeçote e empurre-o na direção do batedor. Após o término do corte, desligue a ferramenta e aguarde até o disco esteja completamente parado antes de levantá-lo.

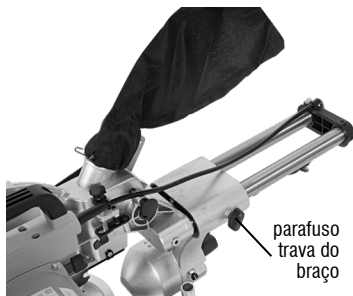

Fig. 19 – Braço telescópico

2.5.16. Acessórios

Os complementos especificados neste manual são recomendados para uso exclusivo em ferramentas DWT. O uso de qualquer outro acessório não recomendado poderá apresentar riscos ao usuário e/ou danos ao equipamento e, conseqüentemente, a perda do direito de garantia.

3. INSTRUÇÕES GERAIS DE MANUTENÇÃO E PÓS-VENDA

As ferramentas DWT, quando utilizadas adequadamente, ou seja, conforme orientações deste manual, apresentam baixos níveis de manutenção. Mesmo assim, dispomos de uma vasta rede de atendimento ao consumidor.

3.1. Manutenção

Para evitar acidentes, sempre desconecte a ferramenta da tomada antes de limpar ou realizar uma manutenção. Para um trabalho seguro e adequado, mantenha o equipamento e as paletas de ventilação limpas.

Esvazie periodicamente o coletor de pó.

A parte externa só pode ser limpa com pano umedecido e detergente, mas sem permitir que qualquer líquido entre na ferramenta.

3.2. Pós-venda e assistência técnica

Em caso de dúvida sobre o funcionamento da ferramenta ou sobre a rede de Assistências Técnicas Autorizadas DWT, entre em contato pelo site www.dwt.com.br ou pelo telefone 0800 723 4762 – opção 1.

Quando detectada anomalia no funcionamento da ferramenta, ela deverá ser examinada e/ou reparada por um profissional da rede de Assistências Técnicas Autorizadas DWT. Somente peças originais deverão ser utilizadas nos reparos.

Consulte em nosso site (www.dwt.com.br) a relação completa de Assistências Técnicas Autorizadas DWT.

3.3. Descarte da ferramenta

Nunca descarte a ferramenta e/ou suas pilhas e baterias (quando existentes) no lixo doméstico. Elas devem ser encaminhadas a um posto de coleta adequado ou a uma Assistência Técnica Autorizada DWT.

Em caso de dúvida sobre a forma correta de descarte, consulte a DWT pelo site www.dwt.com.br ou pelo telefone 0800 723 4762 – opção 1.

Símbolos y sus significados







Símbolos	Nombre	Explicación
	Consulte el manual de instrucciones	Lea el manual de operaciones / instrucciones antes de utilizar el equipo.
	Atención	Alerta de seguridad (riesgos de accidentes) y atención durante el uso.
	Utilice EPI (Equipo de Protección Individual)	Utilice equipo de protección individual adecuado para cada tipo de trabajo.
	Equipo clase II	Identifica equipos que cumplen los requisitos de seguridad especificados para equipos de clase II de acuerdo con la norma IEC 61140.
	Eliminación de residuos	Los residuos eléctricos no deben desecharse con residuos residenciales comunes. Envíe estos residuos para su reciclaje.
	Mantenga las manos alejadas	Mantenga las manos alejadas de la mesa de corte durante la operación

Tabla 1 – Símbolos y sus significados

Orientaciones generales

¡ATENCIÓN!

LEA TODAS LAS ADVERTENCIAS E INSTRUCCIONES DE SEGURIDAD.

Este manual contiene detalles sobre la instalación, el funcionamiento y el mantenimiento del equipo. No utilice el equipo sin antes leer el manual de instrucciones y proceder como se indica.

Al utilizar el equipo, siga las precauciones básicas de seguridad para evitar accidentes.

En caso de que este equipo presente alguna no conformidad, por favor contáctenos: www.dwt.com.br

Guarde el manual para consultarlo más adelante o para transmitir información a otras personas que operen el equipo.

1. AVISOS DE SEGURIDAD

Los términos “herramienta, equipo, máquina o aparato” utilizados en este manual se refieren a equipos operados con electricidad (cable eléctrico) o con acumulador (batería).

1.1. Área de trabajo

- Mantenga el área de trabajo limpia y iluminada.** Las áreas desorganizadas y oscuras son una invitación a los accidentes.
- No opere herramientas en atmósferas explosivas, como en presencia de líquidos inflamables, gases o polvo.**
- Mantenga a niños y visitantes alejados el operar una herramienta.** Las distracciones le pueden hacer perder el control de la herramienta eléctrica.

1.2. Seguridad eléctrica

- a. **El enchufe del cargador debe ser compatible con los tomacorrientes. Nunca modifique el enchufe. No use ningún enchufe adaptador con las herramientas puestas a tierra.** Los enchufes sin modificaciones aliados a la utilización de tomacorrientes compatibles reducen el riesgo de descarga eléctrica.
- b. **Evite el contacto del cuerpo con superficies conectadas a tierra o puestas a tierra tales como las cañerías, radiadores, hornos y refrigeradores.** Hay un aumento en el riesgo de descarga eléctrica si su cuerpo es conectado a tierra o puesta a tierra.
- c. **No exponga la herramienta a la lluvia o a condiciones húmedas.** El agua entrando en la herramienta aumenta el riesgo de descarga eléctrica.
- d. **No fuerce el cable de alimentación. Nunca use el cable de alimentación para cargar, pujar o para desconectar el cargador del enchufe. Mantenga el cable eléctrico lejos del calor, aceite, bordes afilados o de las partes en movimientos.** Los cables dañados o enmarañados aumentan el riesgo de descarga eléctrica.
- e. **Al utilizar una herramienta al aire libre, utilice un cable de extensión apropiado para el uso al aire libre.** El uso de un cable apropiado para uso al aire libre reduce el riesgo de descarga eléctrica.
- f. **Si la operación de una herramienta en un lugar seguro no es posible, use alimentación protegida por un dispositivo de corriente residual (RCD).** El uso de un RCD reduce el riesgo de descarga eléctrica.

NOTA: El dispositivo de corriente residual (RCD) puede ser un interruptor del circuito de fallo de tierra o un disyuntor de fuga de corriente

1.3. Seguridad personal

- a. **Esté atento, observe lo que usted está haciendo y use el sentido común al operar una herramienta. No use la herramienta cuando usted esté cansado o bajo la influencia de drogas, alcohol o de medicamentos.** Un momento de desatención mientras opera una herramienta puede resultar en una grave herida personal.
- b. **Use equipamiento de seguridad. Siempre use lentes de seguridad.** El equipamiento de seguridad

tal como la máscara contra polvo, zapatos de seguridad antideslizantes, casco de seguridad o protectores auriculares utilizados en condiciones apropiadas reducirán los riesgos de accidentes personales.

- c. **Evite el arranque no intencional. Asegúrese que el interruptor está en la posición apagada antes de conectar el enchufe en el tomacorrientes y/o batería, tomar o cargar la herramienta.** Cargar las herramientas con su dedo en el interruptor o conectar las herramientas que presentan interruptor en la posición “encendido” es una invitación a accidentes.
- d. **Retire cualquier llave de ajuste antes de encender la herramienta.** Una llave de boca o de ajuste conectada a una parte rotativa de la herramienta puede resultar en accidentes personales.
- e. **No fuerce más allá del límite de la herramienta. Mantenga el apoyo y el equilibrio adecuado siempre que utilice la herramienta.** Esto permite un mejor control de la herramienta en situaciones inesperadas.
- f. **Vístase apropiadamente para la realización del trabajo. No use ropas demasiado anchas o joyas. Mantenga sus cabellos, ropa y guantes lejos de las piezas móviles.** La ropa holgada, joyas o cabellos largos pueden engancharse en las partes en movimiento.
- g. **Si los dispositivos son suministrados con conexión para extracción y recolección de polvo, asegúrese que estos están conectados y utilizados correctamente.** El uso de estos dispositivos puede reducir riesgos relacionados al polvo.

1.4. Uso y cuidados de la herramienta

- a. **No fuerce la herramienta. Use la herramienta correcta para su aplicación, de acuerdo con la función y capacidad para la que fue proyectada.**
- b. **No use la herramienta si el interruptor no enciende y desenchufar.** Cualquier herramienta que no pueda ser controlada con el interruptor es peligrosa y debe ser reparada.
- c. **Desconecte el enchufe de la toma de corriente antes de realizar cualquier tipo de ajuste, cambio de accesorios o almacenamiento de la herramienta.** Estas medidas de seguridad preventivas reducen el riesgo de encender la herramienta accidentalmente.

- d. **Guarde las herramientas fuera del alcance de los niños y no permita que personas no familiarizadas con la herramienta o con estas instrucciones operen la herramienta.** Las herramientas son peligrosas en las manos de usuarios no capacitados.
 - e. **Haga el mantenimiento de las herramientas. Verifique la desalineación o cohesión de las partes móviles, rajaduras y cualquier otra condición que pueda afectar la operación de la herramienta. Si está dañada, la herramienta debe ser reparada antes del uso.** Muchos accidentes son causados por el inadecuado mantenimiento de las herramientas.
 - f. **Mantenga las herramientas de corte afiladas y limpias.** El mantenimiento adecuado de las herramientas de corte con láminas afiladas hace que estas menos probables al atascamiento y sean más fáciles de controlar.
 - g. **Utilice la herramienta, accesorios, sus partes, etc, de acuerdo con las instrucciones y de la manera designada para el tipo particular de la herramienta, teniendo en cuenta las condiciones y el trabajo a ser desempeñado.** El uso de la herramienta en operaciones diferentes de las designadas puede resultar en situaciones de riesgo.
- ### 1.5. Instrucciones de seguridad para sierra escuadra
- a. **Las sierras escuadras se destinan a cortar madera o derivados, no se pueden utilizar con discos de corte abrasivos para cortar materiales ferrosos como barras, vástagos, pines, etc.** El polvo abrasivo hace que las partes móviles como la protección móvil de la lámina se traben. Las chispas de corte abrasivo quemarán la protección móvil de la lámina, la placa de corte y otras piezas plásticas.
 - b. **Utilice grapas para apoyar la pieza de trabajo siempre que sea posible. Si apoya la pieza con la mano, siempre debe mantener su mano al menos a 100 mm de distancia de cualquier lado de la lámina de sierra. No utilice la sierra para cortar piezas muy pequeñas que no se pueden fijar o apoyarse con la mano.** Si la mano está muy cerca de la lámina de sierra, existe un alto riesgo de lesión por contacto con la hoja.
 - c. **La pieza de trabajo debe estar parada y presa o mantenida contra el batiente y la mesa. No alimente la pieza de trabajo en la lámina o corte “a mano libre” de cualquier forma.** Piezas de trabajo no apoyadas o móviles pueden ser lanzadas en alta velocidad, causando lesiones.
 - d. **Empuje la sierra a través de la pieza de trabajo. No tire la sierra a través de la pieza de trabajo. Para hacer un corte, levante el cabezal de la sierra y tírelo para fuera sobre la pieza de trabajo sin cortar, encienda el motor, presione el cabezal de la sierra para abajo y empuje la sierra a través de la pieza de trabajo.** Es probable que el corte en el curso de tracción haga con que la lámina de sierra suba en el tope de la pieza y arroje violentamente el conjunto de la lámina en dirección al operador.
 - e. **Nunca cruce su mano sobre la línea de corte deseada, ya sea delante o detrás de la lámina de sierra.** Sujetando la pieza de trabajo “cruzada”, es decir, sosteniendo la pieza de trabajo del lado derecho de la hoja de sierra con la mano izquierda o viceversa es muy peligroso.
 - f. **No aproxime la mano de la parada con menos de 100 mm de distancia de cada lado de la lámina de sierra, para quitar restos de madera o por cualquier otro motivo mientras la lámina está girando.** La proximidad de la hoja de la lámina a su mano puede no ser notada y usted puede ser gravemente herido.
 - g. **Inspeccione su pieza de trabajo antes de cortar. Si la pieza de trabajo está curvada o deformada, asegúrala con la cara externa inclinada hacia la parada. Asegúrese siempre de que no haya holgura entre la pieza de trabajo, la parada y la mesa a lo largo de la línea de corte.** Las piezas curvadas o deformadas pueden girar o desplazarse y pueden sujetarse a la lámina de la sierra durante el corte. No debe haber clavos u objetos extraños en la pieza de trabajo.
 - h. **No utilice la sierra hasta que la mesa esté libre de todas las herramientas, pedazos de madera, etc. excepto la pieza de trabajo.** Pequeños detritos o pedazos sueltos de madera u otros objetos que entran en contacto con la lámina pueden ser lanzados a alta velocidad.

- i. **Corte sólo una pieza a la vez.** Las piezas múltiples apiladas pueden no ajustarse adecuadamente o apoyarse y pueden sujetarse en la hoja o desplazarse durante el corte.
- j. **Asegúrese de que la sierra escuadra esté montada o colocada en una superficie de trabajo nivelada y firme antes de usar.** Una superficie de trabajo nivelada y firme reduce el riesgo de que la sierra escuadra se vuelva inestable.
- k. **Planee su trabajo. Toda vez que usted altere la configuración del chafalán o del ángulo de la escuadra, cerciórese de que el batiente ajustable esté definido correctamente para apoyar la pieza de trabajo y no interferir en la lámina o en el sistema de protección.** Sin encender la herramienta y sin la pieza de trabajo en la mesa, mueva la lámina de sierra a través de una simulación del corte completo para garantizar que no habrá interferencia o peligro de cortar el batiente.
- l. **Proporcione soporte adecuado, como extensiones de mesa, caballetes, etc., para una pieza de trabajo más ancha o más larga que la tapa de la mesa.** Piezas de trabajo más largas o más anchas que la mesa de sierra escuadra pueden caer si no se apoyan con seguridad. El borde o las puntas de la pieza de trabajo pueden levantar la protección inferior o ser arrojados por la lámina.
- m. **No utilice otra persona como sustituto de una extensión de mesa o como soporte adicional.** El soporte inestable para la pieza de trabajo puede hacer que la lámina se prenda o la pieza de trabajo se desplace durante la operación de corte, tirando de usted y el ayudante hacia arriba de la hoja. La pieza de corte no debe ser presa o presionada por ningún medio contra la hoja de sierra. Si es limitado, esto es, usando el limitador de longitud, la pieza de corte puede quedar enclavada contra la lámina y tirada violentamente.
- n. **Siempre utilice una grapa o un dispositivo de fijación diseñado para soportar adecuadamente material redondo, como vástagos o tubos.** Los vástagos tienden a rodar al ser cortados, haciendo que la lámina “mordida” y tire del vástago y su mano contra la lámina.
- o. **Deje que la lámina alcance la velocidad máxima antes de entrar en contacto con la pieza de trabajo.** Esto reducirá el riesgo de que la pieza de trabajo sea lanzada.
- p. **Si la pieza de trabajo o la lámina quedan bloqueadas, apague la sierra escuadra. Espere a que todas las piezas móviles paren y desconecte el enchufe de la fuente de alimentación y / o retire la batería.** A continuación, trabaje para desbloquear el material atascado. La continuación del corte con una pieza de trabajo trabada en la lámina puede causar pérdida de control o daños a la sierra escuadra.
- q. **Después de terminar el corte, suelte el interruptor, sujete el cabezal de la sierra hacia abajo y espere a que la lámina se detenga antes de retirar la pieza de corte.** Colocar su mano cerca de la lámina es peligrosa.
- r. **Sostenga la correa con firmeza al hacer un corte incompleto o al soltar el gatillo antes de que el cabezal de la sierra esté completamente en la posición hacia abajo.** La acción de parada de la sierra puede hacer que el cabezal de la sierra sea repentinamente tirado hacia abajo, causando riesgo de accidente.

¡ATENCIÓN!

Al realizar cortes pequeños (inferior a 20 mm), tenga extremo cuidado, riesgo de rebote, trabamiento de la madera en la lámina y o quiebra del batiente de aluminio.



El pedazo de madera cuando fuera inferior a 20 mm puede enroscar en la lámina y causar lesiones personales o daños materiales. Para disminuir el riesgo de rebote espere que la lámina pare totalmente para levantar el cabezal de corte.

1.6. Reparaciones

- a. **Tenga su herramienta reparada por un agente cualificado que utilice solamente piezas originales.** Esto asegura que la seguridad de la herramienta se mantenga.

2. INSTRUCCIONES ESPECÍFICAS DEL PRO- DUCTO

Las herramientas eléctricas DWT están diseñadas para los trabajos especificados en este manual, con accesorios originales. Antes de cada uso, examine cuidadosamente la herramienta, verificando si presenta alguna anomalía de funcionamiento. . Observe también que la tensión de la red eléctrica debe coincidir con la tensión especificada en la herramienta. Ejemplo: una herramienta 127 V ~ sólo debe conectarse a una toma de 127 V ~.

2.1. Aplicaciones/consejos de uso

La Sierra Escuadra SED 1810T DWT es indicada para cortar maderas beneficiadas y derivados. Utilizando el disco adecuado (no acompaña el producto), también puede cortar esquineras y escuadras de aluminio con un espesor máximo de 3 mm en operaciones ligeras y medianas. (No indicado para uso continuo, sólo esporádico).

2.2. Destacados/diferenciales

La Sierra Escuadra SED 1810T DWT tiene una base giratoria para cortes en ángulo de 45 ° para ambos lados, brazo (cabeza de corte) con botón para regulación de inclinación de hasta 45 ° para la izquierda, cable con revestimiento de goma y protector de lámina. Contiene brazo telescópico y mesa extensora que permiten cortar piezas con dimensiones más grandes y con los más variados ángulos.

2.3. Características técnicas

SIERRA ESCUADRA 10", CON BRAZO TELESCÓPICO, SED 1810T DWT		
Código	60.05.181.010	60.05.181.020
Diámetro de la lámina	10" - 254 mm	
Potencia (W)	1.800 W	
Frecuencia (Hz)	50 Hz/60 Hz	
Tensión (V)	127 V~	220 V~
Rotación (rpm)	5.000/min	
Para lámina con orificio de	30 mm	
Capacidad de corte en la base 0° y la cabeza de corte 90°	72 mm x 300 mm (ancho x altura)	
Capacidad de corte en la base 45° y la cabeza de corte 90°	72 mm x L 200 mm (ancho x altura)	
Capacidad de corte en la base 0° y la cabeza de corte 45°	40 mm x 300 mm (ancho x altura)	
Capacidad de corte en la base 45° y la cabeza de corte 45°	40 mm x 200 mm (ancho x altura)	
Ángulo de inclinación de la lámina	45°	
Aislamiento	Doble Aislamiento	
Nivel de ruido	108 dB (A)	
Incertidumbre	3 dB (A)	
Vibración (m/s ²)	4,2 m/s ²	
Incertidumbre (m/s ²)	1,5 m/s ²	

Tabla 2 – Características técnicas

2.4. Componentes

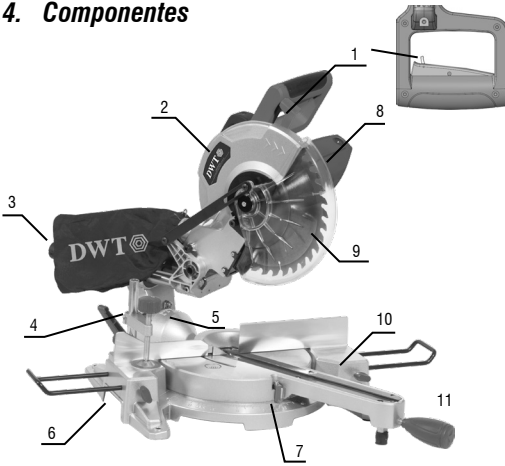

Fig. 1 – Componentes

10. Base
11. Traba de la mesa
12. Interruptor de accionamiento
13. Traba del eje
14. Escuadro
15. Disco
16. Placa de corte
17. Escala
18. Extensión de estabilidad
19. Brazo telescópico
20. Pasador traba
21. Empuñadura

2.5. Montaje y Operación

¡ATENCIÓN!



Compruebe que la protección de la lámina está funcionando correctamente y cubre la lámina cuando el brazo de la sierra está bajado.

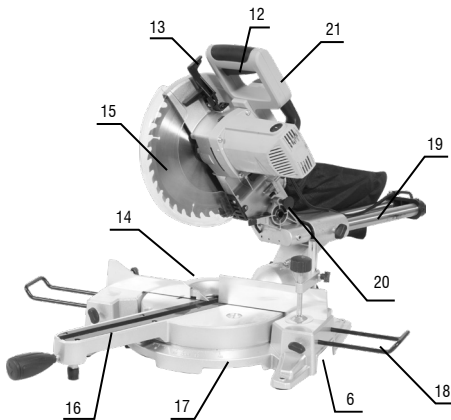

Fig. 2 – Componentes

1. Traba de seguridad del interruptor
2. Protector de lámina
3. Colector de polvo
4. Grapa de fijación de la pieza
5. Escala del ángulo de inclinación
6. Empuñadura para el transporte
7. Indicador de ángulo de corte
8. Motor
9. Protección móvil de la lámina

2.5.1. Montaje en banco

La base de la sierra tiene agujeros para facilitar el montaje en bancadas o mesas de trabajo. Con la ayuda de tornillos (no acompañan el producto), sujete la sierra en una bancada o mesa de trabajo adecuada.

2.5.2. Extensión de estabilidad

Para instalar la extensión de estabilidad, haga lo siguiente:

1. Suelte el tornillo (Fig. 3);
2. Coloque la extensión de estabilidad
3. Aprete el tornillo (Fig. 3).

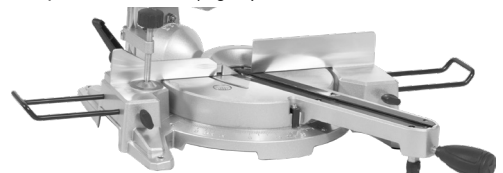

Fig. 3 – Montaje de la cabeza articulada

2.5.3. Instalación del recolector de polvo

Para instalar el colector de polvo en la máquina proceda de la siguiente forma:

1. Abra el bocal del colector de polvo (3) (Fig. 4);
2. Posicione el colector de polvo en la salida de la máquina;
3. Cierre el bocal del colector de polvo.



Fig. 4 – Colector de polvo

2.5.4. Instalación de la traba de la mesa

1. Atornille la palanca de ajuste de la tabla (8) a través del agujero de la tabla (fig. 5)

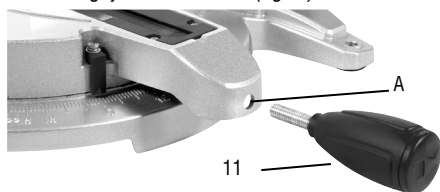

Fig. 5 – Traba de la mesa

2.5.5. Elevación del cabezote de la máquina

¡ATENCIÓN!

Para evitar accidentes y también proteger la Sierra Escuadra SED 1810T DWT, el transporte y el almacenamiento se debe realizar con la cabeza en la posición hacia abajo y bloqueado (fig. 6). Nunca realice operaciones de corte con la sierra en la posición trabada.



Para elevar el cabezote de la máquina, el operador debe:

1. Empujar el cabezote para abajo con una mano;
2. Al mismo tiempo tirar el pin traba (20); (Fig. 7);

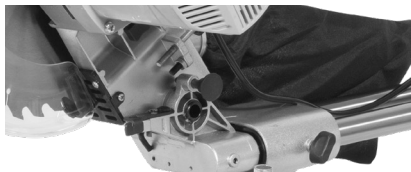

Fig. 7 – Procedimiento para levantar el cabezote

3. Levantar el cabezote para la posición de corte (fig. 8).



Fig. 8 – Posición para el corte

2.5.6. Posición para transporte y almacenaje del cabezote de la máquina

Para transportar y almacenar la máquina el cabezote debe siempre ser posicionado en la posición inferior trabado, para esto proceda de la siguiente forma:

1. Posicione el cabezote para la posición más abajo posible;
2. Tire el pin traba (20) y poner en la posición mostrada (fig. 6).

2.5.7. Instalación y extracción de la lámina de sierra

¡ATENCIÓN!



Antes de instalar o extraer la lámina de sierra, asegúrese que la herramienta esté apagada y desenchufada.

Utilizar las láminas de sierra de acuerdo con la capacidad de la máquina.

NOTA - Lámina para cortar aluminio es indicada para uso esporádico, no se debe usar de forma continua. No apriete demasiado el tornillo de bloqueo, esto puede dañar el eje de la máquina.

Para instalar o extraer la lámina de sierra proceda de la siguiente manera:

1. Mantenga la máquina en la posición límite superior (Fig. 9);
2. Suelte el perno con auxilio de una llave Allen, n seguida, retire el perno Philips;
3. Gire la tapa de la capa retráctil hasta permitir el acceso al tornillo de la lámina;

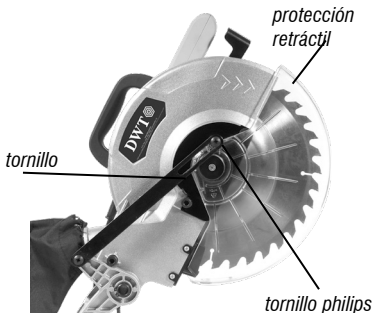

Fig. 9 – Procedimiento para cambiar la lámina de sierra

4. Apriete el botón de traba del eje (13) (fig. 9), y con la llave que acompaña la máquina suelte el tornillo del eje de la sierra.

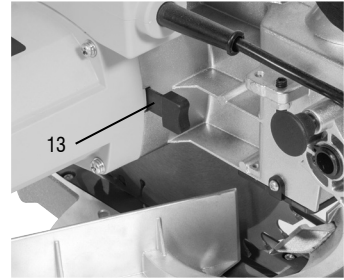

Fig. 10 – Traba del eje



¡ATENCIÓN!

El perno de la sierra es con rosca izquierda, para soltarlo es necesario girar el perno en el sentido horario.

2.5.8. Sustitución de la lámina

Para sustituir la lámina, siga el procedimiento siguiente:

1. Remueva el tornillo del eje de la sierra, el empalme externo y la lámina. No remueva el empalme interno de la máquina (fig. 11);

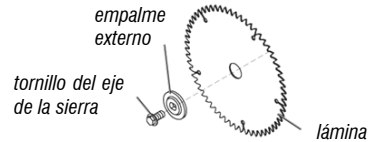

Fig. 11 – Extracción de la lámina

2. Sustituya la lámina de sierra, observe que la indicación de la lámina de sierra debe coincidir con el sentido indicado en la máquina, encaje la lámina en el eje de la máquina;
3. Coloque la lámina de la sierra y el empalme;
4. Coloque el tornillo del eje de la sierra;
5. Apriete el botón traba del eje y con la llave que acompaña la máquina, apriete el tornillo del eje de la sierra;
6. Posicione la tapa de la protección retráctil (fig. 9);

7. Atornille la tapa de la protección retráctil con el tornillo;

8. Cierre la protección retráctil.



¡ATENCIÓN!

Antes de colocar el enchufe de la máquina en la toma de corriente, gire la lámina de sierra verificando que la misma no está tocando en ninguna parte de la máquina.

Nunca utilice la máquina sin la cobertura de la lámina. Compruebe que la protección de la lámina está funcionando correctamente y cubre la lámina cuando el brazo de la sierra está bajado.

2.5.9. Regulación de la escuadra

Esta máquina permite que sea regulada la escuadra del cabezal, para esta regulación proceda de la siguiente manera:

1. Verifique si la máquina está apagada y con el cable fuera del enchufe;
2. Posicione la máquina a 90° ;
3. Baje el cabezote de la máquina y trabe con el pin traba;
4. Con auxilio de una escuadra de 90° , verifique si la lámina está en escuadra (fig. 12);

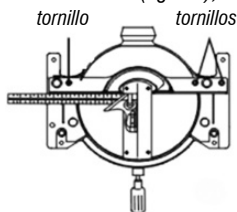

Fig. 12 – Regulación de la escuadra

5. Si la máquina no está en escuadra, suelte los tornillos de la escuadra (fig. 12) y deslice hasta obtener 90° entre la escuadra y la lámina.

2.5.10. Ajuste del ángulo de corte

La Sierra Escuadra SED 1810T posee una escala en su base, siendo 45° para la derecha y 45° para la izquierda. Para facilitar la aplicación los ángulos más utilizados posee un sistema que facilita su localización, estos ángulos son: 0° - 15° - $22,5^\circ$ - $31,6^\circ$ y 45° .

Para ajustar el ángulo de corte proceda de la siguiente manera:

1. Suelte la palanca de ajuste de la tabla (8), girando el puño en el sentido contrario a los punteros del reloj (fig. 13);
2. Gire el disco para el lado deseado;
3. Si el ángulo deseado fuera 0° - 15° - $22,5^\circ$ - $31,6^\circ$ o 45° , su posición tendrá una traba que facilitará el ajuste. Si el ángulo deseado fuera otro alinee el indicador en el valor marcado en la base de la máquina;
4. Después de ajustar el ángulo deseado trabe la base, girando el puño en el sentido de los punteros del reloj.



Fig. 13 – Ángulo de ajuste

2.5.11. Trabando la pieza

Para trabar la pieza sobre la mesa de trabajo de manera adecuada, utilice la grapa de fijación de la pieza (4).

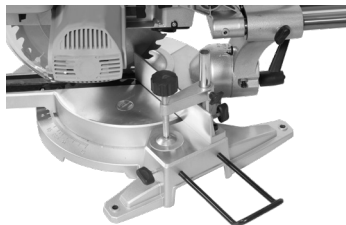

Fig. 14 – Grapa de fijación de la pieza

2.5.12. Interruptor de accionamiento



ATENCIÓN: Antes de conectar la máquina asegúrese que la tensión de la red eléctrica es compatible con la tensión de la herramienta. La presión excesiva sobre la herramienta, no aumenta la velocidad de corte, pero sí daña la lámina de sierra, disminuyendo el rendimiento y la vida útil de la herramienta.

Para encender la máquina, coloque la mano en la empuñadura (21), mueva la traba de seguridad del interruptor (1) hacia la izquierda y pulse el interruptor de accionamiento (12). Para apagarla, suelte el interruptor de accionamiento (12). (fig. 15).

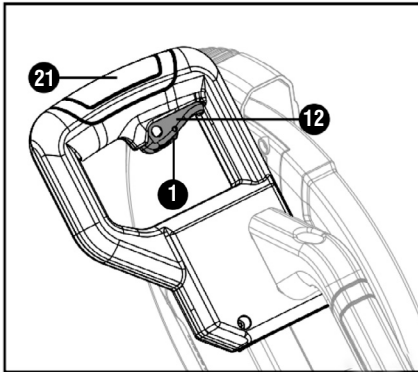

Fig. 15 – Accionamiento de la máquina

Para bajar el cabezal, presione la traba del eje (13) y haga el corte (fig.15)

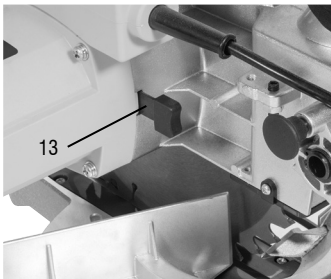

Fig. 16 – Accionamiento de la máquina

¡ATENCIÓN!

Aguarde hasta que la herramienta alcance la velocidad máxima antes de empezar el corte. La presión excesiva sobre la herramienta, no aumenta la velocidad de corte, pero sí daña la lámina de sierra, disminuyendo el rendimiento y la vida útil de la herramienta. Mantenga las manos alejadas de la lámina de sierra; ostenga firmemente la pieza que va a cortar. Nunca corte más de una pieza al mismo tiempo



2.5.13. Corte a 45° - Media escuadría

Para realizar cortes a 45° proceda de la siguiente forma:

1. Gire la empuñadura de ajuste de la mesa en el sentido contrario a los punteros del reloj (fig. 16);
2. Gire la base de la máquina para el ángulo de 45°, u otro deseado. Verifique el ángulo en la escala de la base;
3. Bloquear la base de la mesa, girando la empuñadura en sentido horario.



Fig. 17 – Cortes 45°

2.5.14. Corte inclinando el cabezote

Para realizar corte con el cabezote inclinado proceda de la siguiente forma:

1. Gire la palanca en el sentido horario (Fig 17);
2. Incline el cabezote para el ángulo deseado (vea en la escala);

3. Trabe el cabezote girando la palanca en el sentido horario;



Fig. 18 – Inclinando el cabezote

2.5.15. Cortes de piezas anchas

Para cortar utilizando el brazo telescópico, sujete correctamente la pieza de trabajo, afloje el tornillo de bloqueo del brazo (fig. 18). Tire del cabezal en su dirección, encienda la herramienta sin que el disco se pone en contacto con la pieza de trabajo, espere a alcanzar la velocidad máxima, baje el cabezal y empuje hacia la parada. Después de finalizar el corte, apague la herramienta y espere hasta que el disco esté completamente parado antes de levantarlo.



Fig. 19 – Brazo telescópico

2.5.16. Accesorios

Los complementos especificados en este manual son recomendados para uso exclusivo en herramientas DWT. El uso de cualquier otro accesorio no recomendado podrá presentarle riesgos al usuario y/o daños al equipo, y en consecuencia, la pérdida del derecho de garantía.

3. INSTRUCCIONES GENERALES DE MANTENIMIENTO Y POST-VENTA

Las herramientas eléctricas DWT cuando utilizadas adecuadamente, o sea, conforme orientaciones de este manual, deben presentar bajos niveles de mantenimiento. A pesar de esto, disponemos de una vasta red de atendimento al consumidor.

3.1. Mantenimiento

Certifíquese de que la herramienta esté apagada y desconectada de la red eléctrica antes de realizar cualquier inspección o mantenimiento.

La limpieza de los orificios de ventilación debe ser ejecutada siempre que los mismos estuvieran obstruidos.

La parte externa solo puede ser limpia con paño humedecido y detergente, pero sin permitir que entre líquido dentro de la herramienta.

3.2. Post-venta y asistencia técnica

En caso de duda sobre el funcionamiento de la herramienta o sobre la red de asistencia técnica autorizada DWT entre en contacto a través del sitio web: www.dwt.com.br

Cuando detectada anomalía en el funcionamiento de la herramienta, la misma deberá ser examinada y/o reparada por un profesional de la red de asistencia técnica autorizada de DWT. Solamente piezas originales deberán ser utilizadas en los reparos.

Consulte en nuestro sitio web www.dwt.com.br la relación completa de asistencia técnica autorizadas.

3.3. Descarte de la herramienta

Nunca descarte la herramienta y/o sus pilas y baterías (cuando existentes) en la basura doméstica. Estas deben ser encaminadas a un puesto de colecta adecuado o a una asistencia técnica autorizada.

En caso de duda sobre la forma correcta de descartar, consulte en DWT a través del sitio web: www.dwt.com.br

4. GARANTIA

La Sierra Escuadra SED 1810T DWT tiene los siguientes plazos de garantía contra no conformidades resultantes de su fabricación, contados a partir de la fecha de la compra: garantía legal 90 días; garantía contractual: 09 meses. En caso de defectos, busque la Asistencia Técnica Autorizada DWT más próxima (www.dwt.com.br). Constatado el defecto de fabricación por la Asistencia Técnica Autorizada, la reparación será efectuada en garantía.

ALQUILADORAS:

1. Los productos adquiridos por alquiladoras cuentan con garantía única y exclusiva de 90 (noventa) días, contados a partir de la fecha de expedición de la respectiva factura de venta, con exclusión de cualquier otra garantía legal y/o contractual.
2. La garantía ofertada a las alquiladoras cubre exclusivamente las piezas necesarias a la reparación de los productos, cabiendo a estas la ejecución por cuenta propia de las respectivas reparaciones y mantenimientos, sin derecho a cualquier costeo o reembolso por parte de OVD.

La garantía ocurrirá siempre en las siguientes condiciones:

El consumidor deberá presentar obligatoriamente, la factura de compra de la herramienta y el certificado de garantía debidamente rellenado y sellado por la tienda donde el equipo fue adquirido.

Pérdida del derecho de garantía:

1. El incumplimiento y no obediencia de una o más de las orientaciones en este manual, invalidará la garantía, así también:

- En el caso de que el producto haya sido abierto, alterado, ajustado o arreglado por personas no autorizadas por DWT;
 - En el caso de que cualquier pieza, parte o componente del producto se caracterice como no original;
 - En el caso de que ocurra conexión en tensión eléctrica diferente de la mencionada en el producto;
 - Falta de mantenimiento preventivo de la herramienta;
 - Instalación eléctrica y/o extensiones deficientes/inadecuadas;
 - Partes y piezas desgastadas naturalmente.
2. Están excluidos de la garantía, desgaste natural de piezas del producto, uso inadecuado, caídas, impactos, y uso inadecuado del equipo o fuera del propósito para el cual fue proyectado.
 3. La garantía no cubre gastos de flete o transporte del equipo hasta la asistencia técnica más próxima, siendo que los costos serán de responsabilidad del consumidor.



Cód.: 60.05.181.010 60.05.181.020
 Consulte nossa Rede de Assistência Técnica Autorizada
www.dwt.com.br
 O.V.D. Imp. e Distr. Ltda. • CNPJ: 76.635.689/0001-92
 Rua João Bettega, 2876 • CEP 81070-900
 Curitiba - PR - Brasil
Fabricado na CHINA com controle de qualidade DWT
Fabricado en CHINA con control de calidad DWT

CERTIFICADO DE GARANTIA

A **SERRA DE ESQUADRIA SED 1810T DWT** possui os seguintes prazos de garantia contra não conformidades decorrentes de sua fabricação, contados a partir da data da compra: Garantia Legal: 90 dias; Garantia contratual: 09 meses. Em caso de defeitos, procure a Assistência Técnica Autorizada DWT mais próxima. Constatado o defeito de fabricação pela assistência técnica autorizada, o conserto será efetuado em garantia.

LOCADORAS:

1. Os produtos adquiridos por locadoras contam com garantia única e exclusiva de 90 (noventa) dias, contados a partir da data de expedição da respectiva nota fiscal de venda, com exclusão de qualquer outra garantia legal e/ou contratual.

2. A garantia ofertada às locadoras cobre exclusivamente as peças necessárias ao reparo dos produtos, cabendo a estas a execução por conta própria dos respectivos consertos e manutenções, sem direito a qualquer custeio ou reembolso por parte da OVD.

A garantia ocorrerá sempre nas seguintes condições:

O consumidor deverá apresentar, obrigatoriamente, a nota fiscal de compra da ferramenta e o certificado de garantia devidamente preen-

chido e carimbado pela loja onde a mesma foi adquirida.

Perda do direito de garantia:

- O não cumprimento de uma ou mais hipóteses a seguir invalidará a garantia:
 - Caso o produto tenha sido aberto, alterado, ajustado ou consertado por pessoas não autorizadas pela DWT;
 - Caso qualquer peça, parte ou componente do produto caracterizar-se como não original;
 - Caso ocorra a ligação em tensão elétrica diferente da mencionada no produto;
 - Falta de manutenção do equipamento;
 - Instalação elétrica e/ou extensões deficientes/inadequadas;
 - Partes e peças desgastadas naturalmente.
- Estão excluídos da garantia, além do desgaste natural de partes e peças do produto, quedas, impactos e uso inadequado da ferramenta ou fora do propósito para o qual foi projetada.
- A garantia não cobre despesas de frete ou transporte do equipamento até a Assistência Técnica Autorizada, sendo que os custos serão de responsabilidade do consumidor.



CERTIFICADO DE GARANTIA

Modelo:	Nº de série:	Tensão/Tensión: <input type="checkbox"/> 127 V~ <input type="checkbox"/> 220 V~
Cliente:	CPF/CNPJ:	
Endereço/Dirección:		
Cidade/Ciudad:	UF/Provincia:	CEP/Código Postal:
Fone/Teléfono:	E-mail:	
Revendedor:		
Nota fiscal Nº/Factura Nº:	Data da venda/Fecha venta: / /	
Nome do vendedor/Nombre vendedor:	Fone/Teléfono:	
Carimbo da empresa/Sello empresa:		
<p>A Garantia Contratual NÃO é válida para LOCADORAS, será concedida EXCLUSIVAMENTE Garantia Legal de 90 dias, conforme Código de Defesa do Consumidor (CDC). <i>La Garantía Contractual NO es válida para ALQUILADORAS, será concedida EXCLUSIVAMENTE Garantía Legal de 90 días, según el Código de Protección del Consumidor.</i></p>		