

vonder®

AUXILIAR DE PARTIDA PORTÁTIL

Auxiliar de partida portátil



MODELO

APV 10600

Imagens Ilustrativas/Imágenes Ilustrativas



Leia antes de usar e guarde este manual para futuras consultas.

Lea antes de usar y guarde este manual para futuras consultas.

Símbolos e seus significados









Símbolos	Nome	Explicação
	Atenção!	Alerta de segurança (riscos de acidentes) e atenção durante o uso.
	Consulte o manual de instruções	Leia o manual de operações/instruções antes de utilizar o equipamento.
	Utilize EPI (Equipamento de Proteção Individual)	Utilize Equipamento de Proteção Individual (EPI) adequado para cada tipo de trabalho.
	Descarte seletivo	Faça o descarte das embalagens adequadamente, conforme legislação vigente da sua cidade, evitando contaminação de rios, córregos e esgotos.
	Risco de choque elétrico	Manuseie com cuidado. Risco de choque elétrico.
	Equipamento classe II	Identifica equipamentos que atendam aos requisitos de segurança especificados para equipamentos de classe II de acordo com a norma IEC 61140.
	Polo positivo	Para indicar o polo positivo.
	Polo negativo	Para indicar o polo negativo.
	Conector	Conector para auxiliar a partida.

Tabela 1 – Símbolos e seus significados

ORIENTAÇÕES GERAIS



ATENÇÃO
LEIA TODOS OS AVISOS DE SEGURANÇA E TODAS AS INSTRUÇÕES.

Esse manual contém detalhes de instalação, operação e manutenção do aparelho. Não utilize o aparelho sem antes ler o manual de instruções e proceda conforme as orientações.

Ao utilizar o aparelho, siga as precauções básicas de segurança a fim de evitar acidentes.

Caso esse equipamento apresente alguma não conformidade, entre em contato conosco: www.vonder.com.br

O revendedor não pode receber a devolução deste equipamento sem autorização prévia da VONDER.

Guarde o manual para uma consulta posterior ou para repassar as informações a outras pessoas que venham a operar o equipamento.

1. AVISOS DE SEGURANÇA

ATENÇÃO

Leia todos os avisos de segurança e todas as instruções. Falha em seguir todos os avisos e instruções listados abaixo pode resultar em choque elétrico, fogo e/ou ferimento sério. Guarde todos os avisos e instruções para futuras consultas.



1.1. Área de trabalho

- a. **Mantenha a área de trabalho limpa e iluminada.** As áreas desorganizadas e escuras são um convite a acidentes.
- b. **Não opere o aparelho em atmosferas explosivas,**

como na presença de líquidos inflamáveis, gases ou poeira.

- c. **Mantenha crianças e visitantes afastados ao operar o aparelho.** As distrações podem fazer você perder o controle do aparelho.

1.2. Uso e cuidado com a ferramenta

- a. **Não force o aparelho. Use o equipamento correto para cada aplicação,** de acordo com a função e a capacidade para as quais foi projetado.
- b. **Não use o aparelho se o interruptor não ligar e desligar.** Qualquer equipamento que não pode ser controlado com o interruptor é perigoso e deve ser reparado.
- c. **Desconecte o plugue da tomada antes de fazer qualquer tipo de ajuste, mudança de acessórios ou armazenamento do aparelho.** Tais medidas de segurança preventivas reduzem o risco de acidentes.
- d. **Guarde os aparelhos elétricos fora do alcance de crianças e não permita que pessoas não familiarizadas com eles ou com estas instruções a operem.** Os aparelhos elétricos são perigosos nas mãos de usuários não treinados.
- e. **Use a ferramenta, acessórios e outras partes que a compõem de acordo com as instruções e da maneira designada para o tipo particular do aparelho, levando em consideração as condições e o trabalho a ser desempenhado.** O uso do equipamento em operações diferentes das designadas pode resultar em situações de risco.

1.3. Indicações de segurança específicas



ATENÇÃO

Utilize com extremo cuidado e atenção.

- a. Não utilizar em nenhum veículo ou equipamento com características técnicas diferentes das espe-

- cificas citadas neste manual (ver tabela 2), pois há risco de explosão.
- b. NÃO use este equipamento se qualquer uma das garras do cabo ou o próprio cabo estiverem danificados.
 - c. NÃO utilize no lugar da bateria do veículo.
 - d. NÃO use como carregador de bateria automotiva.
 - e. NÃO deixe o equipamento conectado à bateria automotiva após o funcionamento do veículo.
 - f. Utilize apenas o cabo de transmissão fornecido com o equipamento.
 - g. Certifique-se de que o plugue AZUL do cabo de transmissão está conectado corretamente no soquete de entrada, caso contrário o plugue azul pode sofrer danos.
 - h. Verifique se os terminais da bateria estão livres de corrosões e limpos, antes de iniciar os procedimentos, pois isso pode diminuir o poder de transmissão do equipamento.
 - i. NÃO use o equipamento mais de 3 vezes seguidas. Isso pode ocasionar superaquecimento. Se necessário, aguarde dois ou mais minutos entre cada tentativa de utilização. O cabo de transmissão pode ficar sobreaquecido e causar acidentes.
 - j. Retire o equipamento da bateria automotiva dentro de no máximo 30 segundos após a partida do motor, para evitar danos ao equipamento.
 - k. NÃO conecte as garras uma na outra.
 - l. NÃO utilize o equipamento se o indicador de carga estiver com menos de 3 leds acesos.
 - m. NÃO deixe pessoas sem conhecimento ou sem treinamentos operarem o equipamento.
 - n. NÃO use como brinquedo.
 - o. NÃO permita que o produto seja molhado. NÃO mergulhe ou molhe o equipamento em água ou qualquer outro líquido.
 - p. NÃO utilizar em locais molhados ou que haja a presença de gases e/ou líquidos inflamáveis. Nunca exponha ou utilize sob chuva.
 - q. NÃO exponha ao calor extremo. Respeite a temperatura de operação.
 - r. Recomenda-se que, sempre ao trabalhar com baterias e/ou similares, a operação do equipamento seja feita somente quando outras pessoas possam lhe auxiliar em alguma emergência, evite estar sozinho no local.
 - s. Tenha extremo cuidado, não deixe o equipamento cair. Caso sofra alguma queda ou pancada, alguns componentes poderão sofrer danos. Neste caso, antes de usar o equipamento, entre em contato com a VONDER.
 - t. NÃO armazenar em locais que excedam 50°C.
 - u. Ao fazer o carregamento da bateria a temperatura deve estar entre 0°C e 40°C.
 - v. Utilize somente o carregador fornecido com o equipamento.
 - w. NÃO use o produto com o carregador conectado a rede elétrica ou enquanto carrega.
 - x. Se notar qualquer vazamento ou a bateria inchar, entre em contato imediatamente com a VONDER.
 - y. Em condições extremas, pode ocorrer vazamento do conteúdo da bateria. Este líquido é notado vindo de dentro do produto. ATENÇÃO: não manuseie o produto com as mãos, em caso de contato com a pele, lave com água e sabão imediatamente. Se o líquido entrar em contato com os olhos, enxágue com água corrente fria pelo menos 10 minutos e procure assistência médica.
 - z. O produto contém bateria à base de lítio e quando sem utilidade deve ser descartado em local apropriado.

2. INSTRUÇÕES ESPECÍFICAS DO PRODUTO

Os equipamentos VONDER são projetados para os trabalhos especificados nesse manual, com acessórios originais. Antes de cada uso examine cuidadosamente o equipamento verificando se ele apresenta alguma

anomalia de funcionamento.

2.1. Aplicações/dicas de uso

Indicado para auxiliar na partida de veículos em situações com baixo nível de carga da bateria ou totalmente descarregada, com capacidade de auxiliar em cerca de até 20 partidas (segundo as orientações do manual). Indicado somente para veículos com baterias de 12 V com motor a gasolina, etanol e diesel de até 3,2 L (3.200 cc). Funciona também como carregador portátil de smartphones ou dispositivos que tenham alimentação USB.

O equipamento deve ser utilizado somente com acessórios compatíveis.

2.2. Destaques/diferenciais

Extremamente portátil e fácil de usar. Possui lanterna de LED de alta luminosidade, além de garras inteligentes que protegem contra ligações de polaridade invertida ou sobrecarga. Conta ainda com saída USB, o que possibilita a utilização para carregamentos da bateria de smartphones (dependendo da capacidade da bateria do smartphone e o auxiliar de partida estando 100% carregado).

2.3. Características técnicas

AUXILIAR DE PARTIDA PORTÁTIL APV 10600 VONDER	
Código	68.47.010.600
Capacidade da bateria	10.600 mAh
Tipo da bateria	Polímero de lítio
Saídas	2 saída USB: 5 V DC 3A / 9 V DC 2A 1 saída 12 V DC (auxiliar de partida)
Entrada	5 V DC - 2A/USB tipo C
Corrente nominal	400 A
Corrente máxima	800 A
Tempo de recarga	Aproximadamente 4 horas
Tensão da fonte	100 V~ - 240 V~
Frequência	50 Hz/60 Hz

AUXILIAR DE PARTIDA PORTÁTIL APV 10600 VONDER	
Motor indicado	Motores a gasolina, etanol e diesel de até 3,2 L (3.200 cc)
Temperatura de operação	-20°C ~ 45°C
Dimensões	165 mm x 90 mm x 33 mm
Ciclos de carga	Aproximadamente 1.000 ciclos
Massa aproximada	440 g

Tabela 2 – Características técnicas

2.4. Componentes

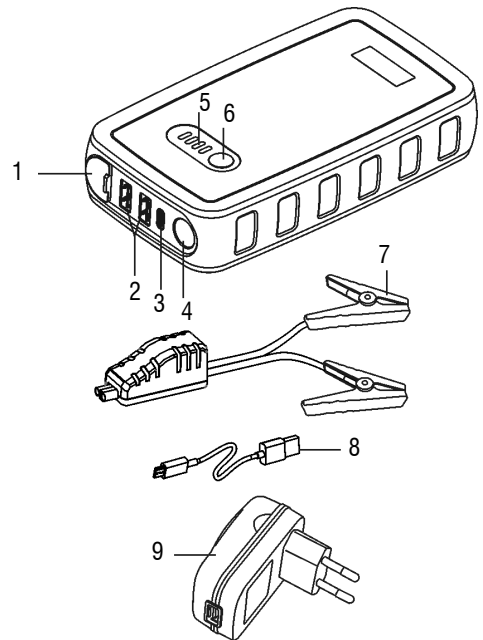

Fig. 1 – Componentes

1. Saída 12V para o conector com garras
2. Saídas USB
3. Entrada para carregamento (USB tipo C)
4. Lanterna de LED
5. Indicador de carga
6. Botão liga e desliga
7. Conector com garras (cabo de transmissão)

- 8. Cabo USB tipo C
- 9. Fonte 100 V~ - 240 V~

2.5. Operação

2.5.1. Partida com a bateria no veículo

- a. Pressione e segure o botão liga por 3 segundos até que as luzes se acendam.
- b. Verifique se o nível de carga da bateria está maior ou igual a 50%.

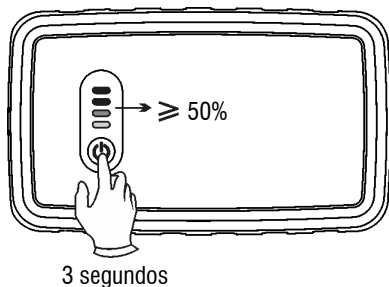

- c. Insira o conector com garras (cabo de transmissão) (7) na entrada do conector com garras (1) do dispositivo e certifique-se de que o plugue AZUL do cabo de transmissão esteja totalmente conectado/encaixado. Se não for bem encaixado, danos serão causados ao aparelho, podendo até derreter e pegar fogo.
- d. Conecte a garra vermelha (+) ao terminal positivo (+) da bateria.
- e. Conecte a garra preta (-) à parte metálica do motor (aterramento negativo) ou ao terminal negativo da bateria.

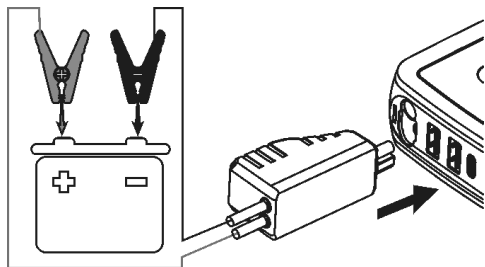

- f. Depois que a conexão for concluída, duas luzes verdes (75% e 100%) irão indicar um status correto de conexão, podendo já dar início a partida do motor.

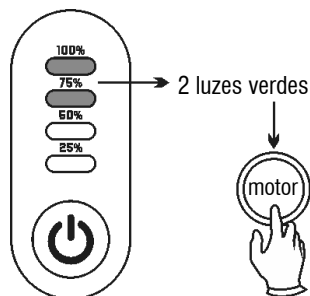

- g. Depois que o motor for ligado com sucesso, primeiro retire o conector com garras (cabo de transmissão) do dispositivo e, em seguida, remova as garras da bateria do carro.

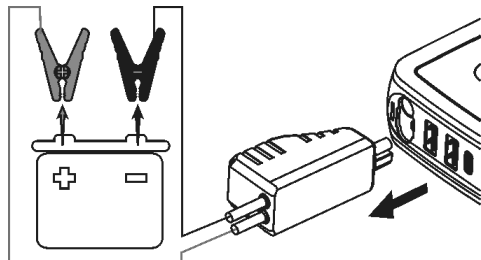

2.5.2. Partida SEM a bateria OU bateria com tensão abaixo de 2 V



ATENÇÃO

O auxiliar de partida só pode ser ativado quando o conector com garras está conectado ao soquete do auxiliar de partida.

- a. Insira o conector com garras (cabo de transmissão) (7) na entrada do conector com garras (1) do dispositivo e certifique-se de que o plugue AZUL do cabo de transmissão esteja totalmente conectado/encaixado. Se não for bem encaixado, danos serão causados ao aparelho, podendo até derreter e pegar fogo.

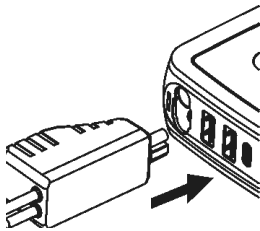

- b. Conecte a garra vermelha (+) ao terminal positivo (+) da bateria.
- c. Conecte a garra preta (-) ao terminal negativo (-) da bateria.

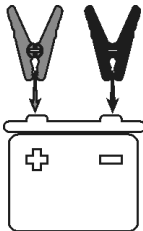

- d. Ligue o aparelho, pressionando o botão liga/desli-

ga por 3 segundos.



3 segundos

- e. Depois de ligar o aparelho, pressione e segure o botão liga/desliga novamente, até as 4 luzes LED piscarem alternadamente. Com os LED's piscando o veículo pode ser ligado.

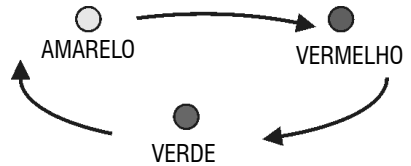

ATENÇÃO

Se você não ligar o carro em 30 segundos, o auxiliar de partida irá desabilitar e sair do modo de espera. Se desejar fazer uma nova tentativa, pressione e segure o botão liga e desliga até as luzes LED começarem a piscar.

2.5.3. LEDs indicadores

As 4 luzes piscam ao mesmo tempo: indica temperatura excessiva. A bateria está muito quente, neste caso o aparelho não funcionará até que esfrie.

Luz amarela (50%) acesa: indica que houve muitas tentativas de ligar o veículo. Aguarde até que a luz se apague para uma nova tentativa. Tempo de espera aproximadamente 30 segundos.

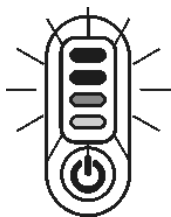

- Antes de iniciar a operação, certifique-se de que as conexões positivas e negativas estejam corretas, caso contrário, a bateria pode explodir.
- Durante um período de 30 segundos, são permitidas 5 tentativas consecutivas de partida no veículo. Após, é necessário aguardar um período de 10 minutos para o resfriamento, para só então iniciar uma nova tentativa.

2.5.4. Função de carregamento via porta USB

É possível usar este produto para carregar outros aparelhos, como celulares, tablets, MP3, entre outros.



ATENÇÃO

Recomenda-se usar o cabo original do seu dispositivo que contenha a conexão compatível com a do AUXILIAR DE PARTIDA APV 10600 VONDER.

- Pressione e segure o botão liga/desliga (6) por 3 segundos para ligar a unidade.
- Conecte o cabo USB à porta de saída USB (2) do dispositivo.
- A saída USB será desligada automaticamente após o carregamento ser concluído.
- Remova o cabo USB do dispositivo.

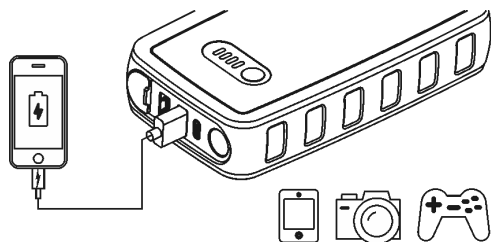

ATENÇÃO

Este equipamento desliga automaticamente em 30 segundos, após a carga completa do produto a ser carregado.

2.5.5. Função lanterna

Para melhor visualização da área de trabalho, o aparelho possui uma lanterna de LED de alta luminosidade com 3 modos (contínuo, intermitente e SOS). Com o aparelho ligado, para ligar e alternar os modos de iluminação da lanterna, basta apertar e soltar o botão liga. Os modos serão alternados na mesma sequência mencionada a cima. Após o modo S.O.S. a lanterna desliga.

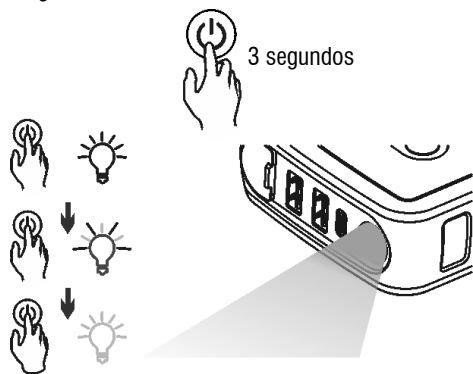

2.5.6. Como desligar o aparelho

2.5.6.1 Sem o conector com garras conectado ao aparelho

O aparelho desliga automaticamente após 2 minutos se ficar inativo. Caso queira desligar antes, aperte o botão liga/desliga e segure por 3 segundos.



2.5.6.2 Com o conector com garras conectado ao aparelho

- a. Quando o conector com garras está conectado ao auxiliar de partida e o aparelho está ligado, não é possível desligar o aparelho pressionando botão liga/desliga. Neste caso, o aparelho será desligado automaticamente se não estiver em uso, após 2 minutos inativo.

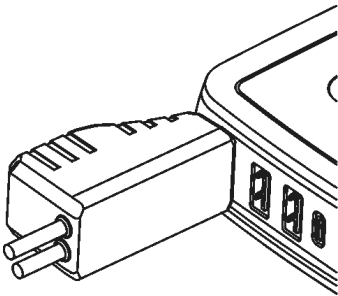

- b. Caso deseje desligá-lo manualmente, remova o conector com garras do aparelho e pressione o botão desligar.

2.5.7. Instruções de carregamento

IMPORTANTE: Caso o aparelho não seja usado com frequência, sugerimos recarregá-lo uma vez a cada 3 meses e/ou sempre que ocorrer a descarga de suas baterias internas, ou seja, sempre após o uso colocar o aparelho para recarregar a bateria.

- a. Faça a conexão do cabo USB tipo C na porta de entrada do dispositivo.
- b. Conecte o cabo USB ao plugue, em seguida insira o plugue na tomada.
- c. Ao fazer a conexão à rede elétrica inicia-se o processo de carregamento, as quatro luzes de LED piscarão sucessivamente até que todas elas estejam acesas de forma contínua, indicando que o aparelho está com a carga completa.

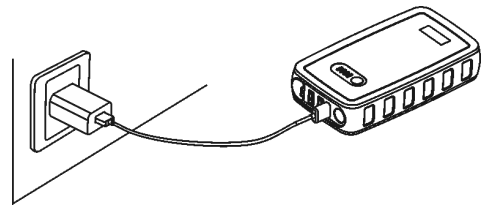

2.6. Limpeza

Para evitar acidentes, sempre desligue o equipamento antes de limpar ou realizar uma manutenção. Para a conservação, recomenda-se uma manutenção rotineira, que inclui remoção da sujeira superficial com um pano, mas sem permitir que entre líquido no equipamento.

2.7. Transporte e armazenamento

Cuidado ao transportar e manusear o equipamento. Quedas e impactos podem danificar o sistema de funcionamento.

Armazene o equipamento em ambiente seco e arejado, livre de umidade e gases corrosivos. Mantenha protegido da chuva e umidade. Após o uso, recomenda-se limpar o produto e colocá-lo novamente na embalagem para a estocagem.

2.8. Resolução de problemas

Siga a tabela 3 para solucionar os problemas mais comuns encontrados. Se essas soluções não forem suficientes ou houver dúvidas nos procedimentos descritos, entre em contato com a VONDER.

 <p>A terceira luz LED e todos os 4 LEDs acendem alternadamente</p>	<p>Temperatura <math>< 0\text{ }^\circ\text{C}</math>. Não carregue o auxiliar de partida.</p>	<p>Leve o auxiliar de partida para um local mais quente para carregar.</p>
 <p>A quarta luz LED e todos os 4 LEDs acendem alternadamente</p>	<p>Falha interna</p>	<p>Certifique-se de que a fonte 5 V que você está usando para carregar o auxiliar de partida é 1 A.</p>

Tabela 3 – Resolução de problemas

Problema	Causa	Solução
 <p>A primeira ou segunda luz LED e todos os 4 LEDs estão acesos</p>	<p>Falha interna</p>	<p>Não use. Entre em contato com a VONDER.</p>

3. INSTRUÇÕES GERAIS DE MANUTENÇÃO E PÓS-VENDA

Os produtos VONDER, quando utilizados adequadamente, ou seja, conforme orientações desse manual, apresentam baixos níveis de manutenção. Mesmo assim, dispomos de uma vasta rede de atendimento ao consumidor.

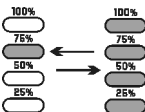
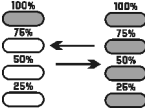
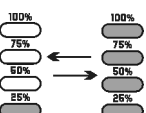
3.1. Manutenção

Certifique-se de que o equipamento está desligado e desconectado da rede elétrica antes de realizar qualquer inspeção ou manutenção. Para manter a segurança e confiabilidade do produto, inspeções, troca

de peças e partes ou qualquer outra manutenção e/ou ajuste devem ser efetuados apenas por um profissional qualificado.

A parte externa só pode ser limpa com pano umedecido e detergente, mas sem permitir que entre líquido no equipamento.

3.2. Pós-venda e Assistência Técnica

Quando detectada anomalia no funcionamento do equipamento, entre em contato com a VONDER através do site www.vonder.com.br ou pelo telefone 0800 723 4762 (opção 1).

3.3. Descarte do produto

Não descarte óleo, peças e partes do produto no lixo doméstico, procure separar e encaminhar a um posto de coleta adequado. Informe-se em seu município sobre locais ou sistemas de coleta seletiva. Em caso de dúvidas sobre a forma correta de descarte, consulte a VONDER através do site www.vonder.com.br ou pelo telefone 0800 723 4762 (opção 1)

3.4. Descarte de baterias

Para o descarte correto, as baterias deverão ser encaminhadas a um posto de coleta adequado ou a uma Assistência Técnica Autorizada VONDER.

- Não exponha a bateria a temperaturas elevadas, acima de 50°C, como sob a luz solar direta ou no interior de um carro estacionado ao sol.
- Não a incinere nem a jogue no fogo.
- Não manuseie baterias danificadas ou com vazamentos.
- Mantenha a bateria fora do alcance de crianças.
- Mantenha a bateria seca.
- Substitua apenas por uma bateria do mesmo tipo, quando o produto permitir.
- Baterias instaladas de forma integrada ao produto devem ser substituídas somente por um assistente técnico autorizado.

ATENÇÃO



Se a bateria não for manuseada corretamente, ela poderá explodir, causar incêndio ou até mesmo queimaduras químicas.

Observe as seguintes precauções.

- Não desmonte, esmague ou exponha a bateria a qualquer choque ou impacto, como martelar, deixar cair ou pisar sobre ela.
- Não provoque curto-circuito, nem deixe que objetos metálicos entrem em contato com os terminais da bateria.

Símbolos y sus significados









Símbolos	Nombre	Explicación
	<i>Atención!</i>	<i>Advertencia de seguridad (riesgos de accidente) y atención durante el uso.</i>
	<i>Consulte el manual de instrucciones</i>	<i>Lea el manual de operaciones/instrucciones antes de utilizar el equipo.</i>
	<i>Utilizar los EPI (Equipos de Protección Individual)</i>	<i>Utilizar los Equipos de Protección Individual (EPI) adecuados para cada tipo de trabajo.</i>
	<i>Eliminación selectiva</i>	<i>Deseche los embalajes de forma adecuada, de acuerdo con la legislación vigente en su ciudad, evitando la contaminación de ríos, arroyos y alcantarillado.</i>
	<i>Riesgo de descarga eléctrica</i>	<i>Manéjese con cuidado. Riesgo de descarga eléctrica.</i>
	<i>Equipos de clase II</i>	<i>Identifica los equipos que cumplen los requisitos de seguridad especificados para los equipos de clase II según la norma IEC 61140.</i>
	<i>Polo positivo</i>	<i>Para indicar el polo positivo.</i>
	<i>Polo negativo</i>	<i>Para indicar el polo negativo.</i>
	<i>Conector</i>	<i>Conector para facilitar el arranque.</i>

Tabla 1 – Símbolos y sus significados

ORIENTACIONES GENERALES



ATENCIÓN

LEA TODOS LOS AVISOS DE SEGURIDAD Y TODAS LAS INSTRUCCIONES

Este manual contiene detalles de instalación, operación y mantenimiento del equipo. No utilice el equipo sin antes leer el manual de instrucciones y proceder de acuerdo con las instrucciones.

Al utilizar el equipo, siga las precauciones básicas de seguridad para evitar accidentes.

Si este equipo presenta alguna no conformidad, entre en contacto con nosotros: www.vonder.com.br

El revendedor no puede aceptar la devolución de este equipo sin la autorización previa de VONDER

Guarde el manual para una consulta posterior o para repasar la información a otras personas que vengán a operar el equipo.

1. AVISOS DE SEGURIDAD

ATENCIÓN

Lea todas las advertencias de seguridad y todas las instrucciones. El incumplimiento de todas las advertencias e instrucciones indicadas a continuación puede provocar una descarga eléctrica, un incendio y/o lesiones graves. Conserve todas las advertencias e instrucciones para futuras consultas.



1.1. Área de trabajo

- Mantenga el área de trabajo limpia y brillante.** Las áreas desorganizadas y oscuras son una invitación a los accidentes.
- No opere herramientas en atmósferas explosivas, como en presencia de líquidos inflamables, gases o polvo.**
- Mantenga a los niños y visitantes alejados cuando utilice una herramienta.** Las distracciones pueden hacerle perder el control de la herramienta eléctrica.

1.2. Uso y cuidado de la herramienta

- No fuerces la herramienta. Utilice el equipo correcto para cada aplicación,** según la función y la capacidad para la que fue diseñado.
- No utilice la herramienta si el interruptor no está encendido y apagado.** Cualquier herramienta que no pueda ser controlada con el interruptor es peligrosa y debe ser reparada.
- Desconecte el enchufe de la toma de corriente antes de realizar cualquier ajuste, cambiar accesorios o guardar el aparato.** Estas medidas de seguridad preventivas reducen el riesgo de accidentes.
- Guarde los aparatos eléctricos fuera del alcance de los niños y no permita que personas no familiarizadas con liar con el aparato o con estas instrucciones operarlo.** Los aparatos eléctricos son peligrosos en el manos de usuarios no entrenados.
- Utilizar la herramienta, accesorios y demás partes que la componen de acuerdo con las instrucciones y en la forma designada para el tipo particular de herramienta, teniendo en cuenta las condiciones y el trabajo a realizar.** El uso de la herramienta en operaciones distintas a las designadas puede resultar en situaciones peligrosas.

1.3. Instrucciones específicas de seguridad



ATENCIÓN

Utilizar con extremo cuidado y atención.

- a. *NO utilizar en ningún vehículo o equipo con características técnicas diferentes a las específicas citadas en este manual (ver tabla 2), ya que existe riesgo de explosión.*
- b. *NO utilice este equipo si alguna de las garras del cable o el propio cable están dañados.*
- c. *NO utilizar en lugar de la batería del vehículo.*
- d. *NO utilizar como cargador de baterías de automóvil.*
- e. *NO deje el equipo conectado a la batería del automóvil después de que el vehículo esté en marcha.*
- f. *Utilice únicamente el cable de transmisión suministrado con el equipo.*
- g. *Asegúrese de que la clavija AZUL del cable de transmisión está correctamente conectada a la toma de entrada, de lo contrario, la clavija azul puede resultar dañada.*
- h. *Compruebe que los terminales de la batería están libres de corrosión y limpios antes de iniciar los procedimientos, ya que esto puede reducir la potencia de transmisión del equipo.*
- i. *NO utilice la unidad más de 3 veces seguidas. Esto puede provocar un sobrecalentamiento. Si es necesario, espere dos o más minutos entre cada intento de uso. El cable de transmisión puede sobrecalentarse y provocar accidentes.*
- j. *Retire el equipo de la batería del automóvil antes de que transcurran 30 segundos desde el arranque del motor para evitar que se dañe el equipo.*
- k. *NO conecte las mordazas entre sí.*
- l. *NO utilice el equipo si el indicador de carga tiene menos de 3 leds encendidos.*
- m. *NO permita que personas sin formación o sin conocimientos operen el equipo.*
- n. *NO utilizar como juguete.*
- o. *NO permita que el producto se moje. NO sumerja o empape el equipo en agua o cualquier otro líquido.*
- p. *NO utilizar en lugares húmedos o donde haya gases y/o líquidos inflamables. Nunca exponga o utilice en tiempo de lluvia.*
- q. *NO exponer al calor extremo. Respetar la temperatura de funcionamiento.*
- r. *Se recomienda que, siempre que se trabaje con baterías y/o similares, el equipo sólo se maneje cuando otras personas puedan ayudarle en caso de emergencia, evite estar solo en el lugar.*
- s. *Tenga mucho cuidado de no dejar caer el equipo. Si se cae o se golpea, algunos componentes pueden resultar dañados. En este caso, póngase en contacto con VONDER antes de utilizar el aparato.*
- t. *NO almacenar en lugares que superen los 50°C.*
- u. *Al cargar la batería la temperatura debe estar entre 0°C y 40°C.*
- v. *Utilice únicamente el cargador suministrado con el equipo.*
- w. *NO utilice el producto con el cargador conectado a la red eléctrica o mientras se carga.*
- x. *Si observa alguna fuga o la batería se hincha, póngase en contacto con VONDER inmediatamente.*
- y. *En condiciones extremas, puede producirse una fuga del contenido de la batería. Este líquido se nota que sale del interior del producto. ADVERTENCIA: No manipular el producto con las manos desnudas, en caso de contacto con la piel, lavar con agua y jabón inmediatamente. Si el líquido entra en contacto con los ojos, lávelos con agua corriente fría durante al menos 10 minutos y busque asistencia médica.*
- z. *El producto contiene una batería de litio y, cuando ya no se utilice, debe desecharse en un lugar adecuado.*

2. INSTRUCCIONES ESPECÍFICAS DEL PRO-DUCTO

Los equipos VONDER están diseñados para los trabajos especificados en este manual, con accesorios originales. Antes de cada uso, inspeccione cuidadosamente el equipo para detectar cualquier mal funcionamiento.

2.1. Aplicaciones/Consejos de uso

Adecuado para auxiliar el arranque de vehículos en situaciones con bajo nivel de carga de la batería o totalmente descargada, con capacidad para asistir en unos 20 arranques (siguiendo las directrices del manual). Sólo apto para vehículos con baterías de 12 V y motores de gasolina, etanol y diésel de hasta 3,2 L (3.200 cc). También funciona como cargador portátil para smartphones o dispositivos que tengan alimentación USB.

El equipo sólo debe utilizarse con accesorios compatibles.

2.2. Destaques/diferenciales

Extremadamente portátil y fácil de usar. Dispone de una linterna LED de alta luminosidad, así como de garras inteligentes que protegen contra la inversión de la polaridad o la sobrecarga de las conexiones. También tiene una salida USB, lo que permite utilizarlo para cargar las baterías de los smartphones (dependiendo de la capacidad de la batería del smartphone y de la ayuda de arranque que sea 100% cargado).

2.3. Características técnicas

AUXILIAR DE PARTIDA PORTÁTIL APV 10600 VONDER	
Código	68.47.010.600
Capacidad de la batería	10.600 mAh
Tipo de batería	Polimero de litio
Salidas	2 salida USB: 5 V DC 3A / 9 V DC 2A 1 salida 12 V DC (auxiliar de partida)
Entrada	5 V DC - 2A/USB tipo C

AUXILIAR DE PARTIDA PORTÁTIL APV 10600 VONDER	
Corriente nominal	400 A
Corriente máxima	800 A
Tiempo de recarga	Aproximadamente 4 horas
Tensión de alimentación	100 V~ - 240 V~
Frecuencia	50 Hz/60 Hz
Motor indicado	Motores de gasolina, etanol y diésel de hasta 3,2 L (3.200 cc)
Temperatura de funcionamiento	-20°C ~ 45°C
Dimensiones	165 mm x 90 mm x 33 mm
Ciclos de carga	Aproximadamente 1.000 ciclos
Masa aproximada	440 g

Tabla 2 – Características técnicas

2.4. Componentes

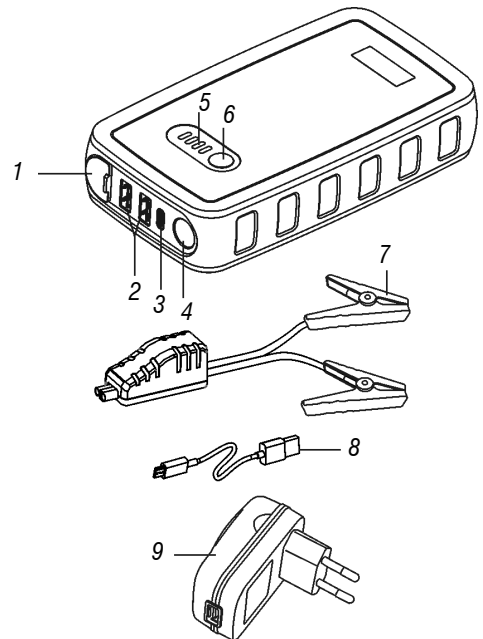

Fig. 1 – Componentes

1. Salida de 12V al conector de pinza
2. Salidas USB
3. Entrada de carga (USB tipo C)
4. Linterna LED
5. Indicador de carga
6. Botón de encendido y apagado
7. Conector con garras (cable de transmisión)
8. Cable USB tipo C
9. Alimentación de 100 V~ - 240 V~

2.5. Operación

2.5.1. Arranque con batería en el vehículo

- a. Mantenga pulsado el botón de encendido durante 3 segundos hasta que las luces se enciendan.
- b. Compruebe que el nivel de carga de la batería es mayor o igual al 50%.

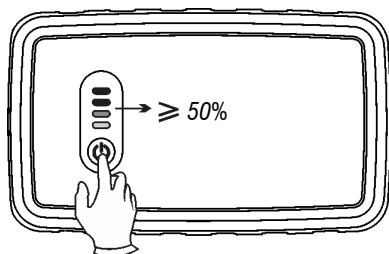

- c. Introduzca el conector de pinza (cable de transmisión) (7) en la entrada del conector de pinza (1) del aparato y asegúrese de que la clavija AZUL del cable de transmisión está completamente conectada/enchufada. Si no está bien colocado, se producirán daños en el aparato, que puede incluso fundirse e incendiarse.
- d. Conecte la pinza roja (+) al terminal positivo (+) de la batería.

- e. Conecte la pinza negra (-) a la parte metálica del motor (masa negativa) o al borne negativo de la batería.

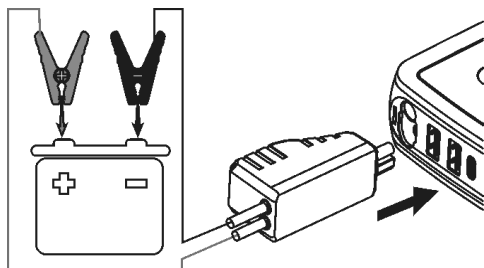

- f. Una vez completada la conexión, dos luces verdes (75% y 100%) indicarán un estado de conexión correcto y el motor podrá arrancar.

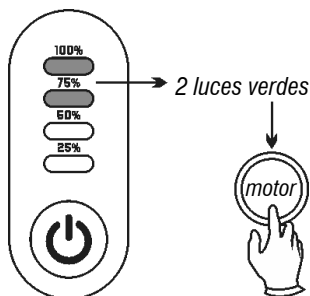

- g. Una vez que el motor haya arrancado con éxito, retire primero el conector con garras (cable de transmisión) del dispositivo y, a continuación, retire las garras de la batería del coche.

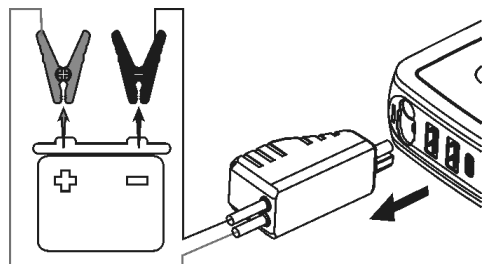

2.5.2. Arranque SIN batería o batería con tensión inferior a 2 V



ATENCIÓN

El auxiliar de partida sólo puede activarse cuando el conector de la pinza está conectado a la toma del auxiliar de partida.

- a. Introduzca el conector de pinza (cable de transmisión) (7) en la entrada del conector de pinza (1) del aparato y asegúrese de que la clavija AZUL del cable de transmisión está completamente conectada/enchufada. Si no está bien colocado, se producirán daños en el aparato, que puede incluso fundirse e incendiarse.

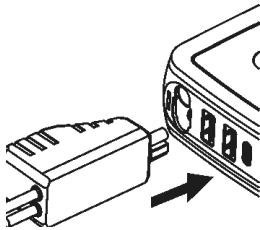

- b. Conecte la pinza roja (+) al terminal positivo (+) de la batería.
- c. Conecte la pinza negra (-) al terminal negativo (-) de la batería.

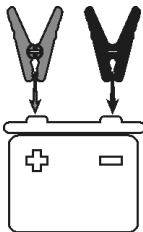

- d. Encienda el aparato pulsando el botón de encendido/apagado durante 3 segundos.



3 segundos

- e. Después de encender el dispositivo, presione y mantenga presionado el botón de encendido nuevamente, hasta que las 4 luces LED parpadeen alternativamente. Con los LED parpadeando, se puede arrancar el vehículo.

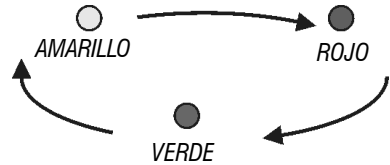

ATENCIÓN

Si no arrancas el coche en 30 segundos, el asistente de arranque se desactivará y saldrá del modo de espera. Si desea realizar un nuevo intento, mantenga pulsado el botón de encendido hasta que las luces LED empiecen a parpadear.



2.5.3. Indicadores LED

Las 4 luces parpadean al mismo tiempo: indica una temperatura excesiva. La batería está demasiado caliente, en cuyo caso el aparato no funcionará hasta que se enfríe.

Luz amarilla (50%) encendida: indica que ha habido demasiados intentos de arranque del vehículo. Espere a que se apague la luz para volver a intentarlo. Tiempo de espera de aproximadamente 30 segundos.

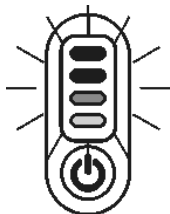

- Antes de iniciar el funcionamiento, asegúrese de que las conexiones positivas y negativas son correctas, de lo contrario la batería podría explotar.
- Durante un periodo de 30 segundos, se permiten 5 intentos consecutivos de arranque del vehículo. Después, es necesario esperar un periodo de 10 minutos para que el vehículo se enfríe antes de iniciar un nuevo intento.

2.5.4. Función de carga a través del puerto USB

Puede utilizar este producto para cargar otros dispositivos como teléfonos móviles, tabletas y reproductores de MP3, entre otros.

ATENCIÓN



Se recomienda utilizar el cable original de su dispositivo que contiene la conexión compatible con la del AUXILIAR DE PARTIDA APV 10600 VONDER.

- Mantenga pulsado el botón de encendido/apagado (6) durante 3 segundos para encender el aparato.
- Conecte el cable USB al puerto de salida USB (2) del dispositivo.
- La salida USB se apagará automáticamente una vez finalizada la carga.

d. Retire el cable USB del dispositivo.

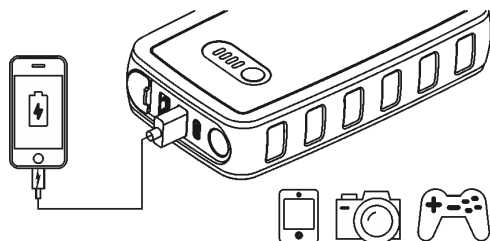

ATENCIÓN



Este equipo se apaga automáticamente en 30 segundos después de que el producto a cargar esté completamente cargado.

2.5.5. Función de linterna

Para una mejor visión de la zona de trabajo, el dispositivo dispone de una linterna LED de alta luminosidad con 3 modos (continuo, intermitente y SOS). Cuando el dispositivo está encendido, para activar y desactivar los modos de iluminación de la linterna, basta con pulsar y soltar el botón de encendido. Los modos se alternarán en la misma secuencia mencionada anteriormente. Después del modo S.O.S. la linterna se apagará.

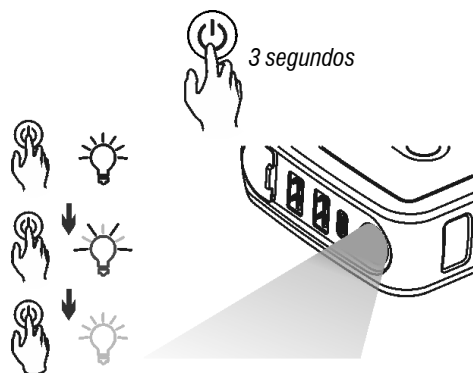

2.5.6. Cómo desconectar el aparato

2.5.6.1 Sin el conector de pinza conectado al aparato



- b. Si quieres apagarlo manualmente, retira el conector de pinza del aparato y pulsa el botón de apagado.



2.5.7. Instrucciones de carga

IMPORTANTE: Si el dispositivo no se utiliza con frecuencia, sugerimos recargarlo una vez cada 3 meses y/o cada vez que se produzca la descarga de sus baterías internas, es decir, siempre después del uso colocar el dispositivo para recargar la batería.

2.5.6.2 Con el conector de la pinza conectado al aparato

- a. Cuando el conector de pinza está conectado a la ayuda de arranque y el aparato está encendido, no es posible apagar el aparato pulsando el botón de encendido/apagado. En este caso, el aparato se apagará automáticamente si no se utiliza, después de 2 minutos de inactividad.

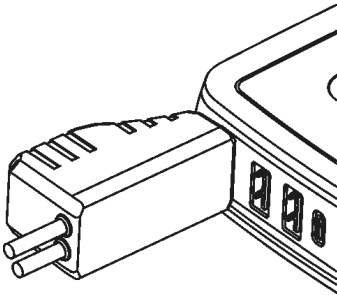

- Faça a conexão do cabo USB tipo C na porta de entrada do dispositivo.
- Conecte el cable USB a la clavija y luego inserte la clavija en la toma de corriente.
- Las cuatro luces LED parpadearán sucesivamente hasta que se enciendan todas de forma continua, lo que indica que el dispositivo está completamente cargado.

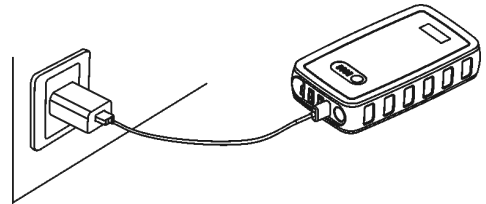

2.6. Limpieza

Para evitar accidentes, apague siempre el equipo antes de limpiarlo o realizar el mantenimiento. Para la conservación, se recomienda un mantenimiento rutinario que incluya la eliminación de la suciedad superficial con un paño, pero sin dejar que entre líquido en el equipo.

2.7. Transporte y almacenamiento

Tenga cuidado al transportar y manipular el equipo. Las caídas y los impactos pueden dañar el sistema operativo.

Almacene el equipo en un ambiente seco y ventilado, libre de humedad y gases corrosivos. Mantener protegido de la lluvia y la humedad. Después de su uso, se recomienda limpiar el producto con un paño y volver a colocarlo en el embalaje para su almacenamiento.

2.8. Solución de problemas

Siga la tabla 3 para resolver los problemas más comunes. Si estas soluciones no son suficientes o hay dudas en los procedimientos descritos, póngase en contacto con VONDER.

Problema	Causa	Solución
 <p>El cuarto LED se enciende y los 4 LEDs se encienden alternativamente</p>	Fallo interno	Asegúrate de que la fuente de 5 V que utilizas para cargar el auxiliar de partida es de 1 A.

Tabla 3 – Solución de problemas

Problema	Causa	Solución
 <p>La primera o segunda luz LED y los 4 LEDs están encendidos</p>	Fallo interno	No utilizar. Contacte con VONDER
 <p>La tercera luz LED y los 4 LEDs se encienden alternativamente</p>	Temperatura < 0 °C. No cargue el auxiliar de partida	Lleve el auxiliar de partida a un lugar más cálido para cargarlo.

3. INSTRUCCIONES GENERALES DE MANTENIMIENTO Y POST-VENTA

Los productos VONDER, cuando se usan adecuadamente, es decir, de acuerdo con las pautas de este manual, presentan bajos niveles de mantenimiento. Aun así, tenemos una vasta red de servicio al cliente.

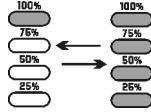
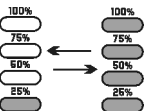
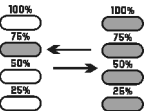
3.1. Mantenimiento

Asegúrese de que el equipo esté apagado y desconectado de la red eléctrica antes de realizar cualquier inspección o mantenimiento. Para mantener la seguridad y confiabilidad del producto, las inspecciones y el reemplazo de partes y partes o cualquier otro mantenimiento y/o ajuste deben ser realizados solo por un profesional calificado.

El exterior solo se puede limpiar con un paño húmedo y detergente, pero sin permitir que ingrese líquido al equipo.

3.2. Posventa y asistencia técnica

Cuando se detecte un mal funcionamiento del equipo, póngase en contacto con VONDER en www.vonder.com.br

3.3. Eliminación del producto

No elimine el aceite, las partes y los trozos del producto en la basura doméstica, intente separarlos y envíelos a un punto de recogida adecuado. Obtenga información en su municipio sobre los sistemas locales de recogida selectiva. Si tiene dudas sobre la forma correcta de eliminación, póngase en contacto con VONDER en www.vonder.com.br

3.4. Eliminación de las baterías

Para su correcta eliminación, las baterías deben llevarse a un punto de recogida adecuado o a un centro de servicio autorizado por VONDER.



ATENCIÓN

Si la batería no se manipula correctamente, puede explotar, provocar un incendio o incluso quemaduras químicas.

Tenga en cuenta las siguientes precauciones:

- No desmonte, aplaste o exponga la batería a cualquier golpe o impacto, como por ejemplo un martillo, una caída o un pisotón.
- No cortocircuite ni permita que objetos metálicos entren en contacto con los terminales de la batería.
- No exponga la batería a altas temperaturas (más de 50°C), como por ejemplo a la luz directa del sol o dentro de un coche aparcado al sol.
- No incinerar ni arrojar al fuego.
- No manipule baterías dañadas o con fugas.
- Mantenga la batería fuera del alcance de los niños.
- Mantenga la batería seca.
- Sustituir por una batería del mismo tipo sólo cuando el producto lo permita.
- Las baterías integradas en el producto sólo deben ser sustituidas por un servicio técnico autorizado.

4. GARANTIA

El AUXILIAR DE PARTIDA PORTÁTIL APV 10600 VONDER tiene los siguientes términos de garantía contra las no conformidades resultantes de su fabricación, contados a partir de la fecha de compra: Garantía legal : 90 días + Garantía Contractual: 3 meses. Si el equipo no es conforme, póngase en contacto con VONDER en www.vonder.com.br

La garantía ocurrirá siempre en las siguientes condiciones:

El consumidor deberá presentar, OBLIGATORIAMENTE, la factura de compra del producto y el certificado de garantía debidamente relleno y sellado por la tienda donde se adquirió.

Empresas de alquiler

1. Los productos adquiridos por las empresas de alquiler tienen una garantía única y exclusiva de noventa (90) días a partir de la fecha de emisión de la factura de venta, con exclusión de cualquier otra garantía legal y/o contractual.
2. La garantía ofrecida a las empresas de alquiler cubre únicamente las piezas necesarias para reparar los productos, quedando a su cargo la realización de las reparaciones y el mantenimiento por su cuenta, sin derecho a coste o reembolso alguno por parte de OVD.

Pérdida del derecho de garantía:

1. El incumplimiento de una o más hipótesis siguientes invalidará la garantía:
 - En el caso de que el producto haya sido abierto, alterado, ajustado o arreglado por personas no autorizadas por VONDER;
 - En el caso de que cualquier pieza, parte o componente del producto se caracterice como no original;
 - Falta de mantenimiento del equipo;
 - En el caso de una conexión con un voltaje eléctrico diferente al mencionado en el producto;

- *Instalación eléctrica y/o extensiones deficientes/ inadecuadas;*
 - *Partes y piezas desgastadas naturalmente.*
2. *Están excluidos de la garantía, desgaste natural de piezas del producto, caídas, impactos, y uso inadecuado del equipo o fuera del propósito para el cual fue proyectado.*
 3. *La garantía no cubre los costos de flete o transporte del producto hasta la Asistencia Técnica Autorizada de VONDER, los costos son responsabilidad del consumidor.*
 4. *Los accesorios o componentes del equipo, como garras, interruptores o fusibles, por ejemplo, no están cubiertos por la garantía cuando se desgastan por el uso. Sólo están cubiertos por la garantía legal de 90 días contra defectos de fabricación.*
 5. *Otros accesorios que se venden por separado tendrán la política de garantía descrita en su embalaje. La garantía del equipo no cubre estos accesorios.*

vonder®

Cód.: 68.47.010.600

www.vonder.com.br

O.V.D. Imp. e Distr. Ltda. • CNPJ: 76.635.689/0001-92

Rua João Bettge, 2876 • CEP 81070-900

Curitiba - PR - Brasil

Fabricado na CHINA com controle de qualidade VONDER

Fabricado en CHINA con control de calidad VONDER

CERTIFICADO DE GARANTIA

O **AUXILIAR DE PARTIDA PORTÁTIL APV 10600 VONDER** possui os seguintes prazos de garantia contra não conformidades decorrentes de sua fabricação, contados a partir da data da compra: Garantia legal: 90 dias + Garantia contratual: 3 meses. Caso o equipamento apresente alguma não conformidade, entre em contato através do site www.vonder.com.br ou pelo telefone 0800 723 4762 (opção 1). Constatado o defeito de fabricação o conserto será efetuado em garantia.

LOCADORAS:

- Os produtos adquiridos por locadoras contam com garantia única e exclusiva de 90 (noventa) dias, contados a partir da data de expedição da respectiva nota fiscal de venda, com exclusão de qualquer outra garantia legal e/ou contratual.
- A garantia ofertada às locadoras cobre exclusivamente as peças necessárias ao reparo dos produtos, cabendo a estas a execução por conta própria dos respectivos consertos e manutenções, sem direito a qualquer custeio ou reembolso por parte da OVD.

A garantia ocorrerá sempre nas seguintes condições:

O consumidor deverá apresentar, **OBRIGATORIAMENTE**, a nota fiscal de compra do produto e o certificado de garantia devidamente preenchido e carimbado pela loja onde foi adquirido.

Perda do direito de garantia:

- O não cumprimento de uma ou mais hipóteses a seguir invalidará a garantia:
 - Caso o produto tenha sido aberto, alterado, ajustado ou consertado por pessoas não autorizadas pela VONDER;
 - Caso qualquer peça, parte ou componente do produto caracterizar-se como não original;
 - Falta de manutenção do equipamento;
 - Caso ocorra a ligação em tensão elétrica diferente da mencionada no produto;
 - Instalação elétrica e/ou extensões deficientes/inadequadas;
 - Partes e peças desgastadas naturalmente.
- Estão excluídos da garantia, além do desgaste natural de partes e peças do produto, quedas, impactos e uso inadequado do equipamento ou fora do propósito para o qual foi projetado.
- A garantia não cobre despesas de frete ou transporte do produto até a Assistência Técnica Autorizada VONDER, sendo que os custos serão de responsabilidade do consumidor.
- Acessórios ou componentes do equipamento, tais como garras, interruptor, fusível, por exemplo, não são cobertos pela garantia quando ocorrer desgaste por uso. São cobertos apenas pela garantia legal de 90 dias contra defeitos de fabricação.
- Outros acessórios que são vendidos separadamente terão política de garantia conforme descrito em sua embalagem. A garantia do equipamento não engloba tais acessórios.



vonder®

CERTIFICADO DE GARANTIA

Modelo:	Nº de série:	
Cliente:	CPF/CNPJ:	
Endereço/Dirección:		
Cidade/Ciudad:	UF/Provincia:	CEP/Código Postal:
Fone/Teléfono:	E-mail:	
Revendedor:		
Nota fiscal Nº/Factura Nº:	Data da venda/Fecha venta: / /	
Nome do vendedor/Nombre vendedor:	Fone/Teléfono:	
Carimbo da empresa/Sello empresa:		

A Garantia Contratual NÃO é válida para LOCADORAS, será concedida EXCLUSIVAMENTE Garantia Legal de 90 dias, conforme Código de Defesa do Consumidor (CDC).

La Garantía Contractual NO es válida para ALQUILADORAS, será concedida EXCLUSIVAMENTE Garantia Legal de 90 días, según el Código de Protección del Consumidor.