

vonder®

ASPIRADOR DE PÓ

Aspiradora de polvo



MODELO

APV 1200

Imagens Ilustrativas/Imágenes Ilustrativas



Leia antes de usar e guarde este manual para futuras consultas.

Lea antes de usar y guarde este manual para futuras consultas.

Símbolos e seus significados

| Símbolo | Nome | Explicação |
|---|--|---|
|  | Atenção! | Alerta de segurança (riscos de acidentes) e atenção durante o uso. |
|  | Consulte o manual de instruções | Leia o manual de operações/instruções antes de utilizar o equipamento. |
|  | Utilize EPI (Equipamento de Proteção Individual) | Utilize Equipamento de Proteção Individual (EPI) adequado para cada tipo de trabalho. |
|  | Descarte seletivo | Faça o descarte das embalagens adequadamente, conforme legislação vigente da sua cidade, evitando contaminação de rios, córregos e esgotos. |
|  | Risco de choque elétrico | Cuidado ao manusear. Risco de choque elétrico. |
|  | Equipamento classe II | Identifica equipamentos que atendam aos requisitos de segurança especificados para equipamentos de classe II de acordo com a norma IEC 61140. |
|  | Instruções de ligação elétrica | Siga as instruções para a correta instalação da máquina. |
|  | Proteção ocular | Sempre use proteção para os olhos. |
|  | Proteção auricular | Sempre use proteção auricular de acordo com o tipo de trabalho e ambiente de exposição ao ruído. |
|  | Proteção das vias respiratórias | Sempre use máscaras de proteção de acordo com o tipo de trabalho a ser realizado. |
|  | Não exponha à umidade | Não exponha a ferramenta à chuva ou condições úmidas. |
|  | Remova o plugue da tomada | Ao realizar qualquer tipo de ajuste, seja manutenção ou limpeza, desligue o aparelho e remova o plugue da tomada. |

Tabela 1 – Símbolos e seus significados

ORIENTAÇÕES GERAIS



ATENÇÃO

LEIA TODOS OS AVISOS DE SEGURANÇA E TODAS AS INSTRUÇÕES.

Esse manual contém detalhes de instalação, operação e manutenção do equipamento. Não utilize o equipamento sem antes ler o manual de instruções e proceda conforme as orientações.

Ao utilizar o equipamento, siga as precauções básicas de segurança a fim de evitar acidentes.

Caso esse equipamento apresente alguma não conformidade, encaminhe-o para a Assistência Técnica Autorizada VONDER mais próxima ou entre em contato conosco: www.vonder.com.br.

O revendedor não pode receber a devolução deste equipamento sem autorização prévia da VONDER.

Guarde o manual para uma consulta posterior ou para repassar as informações a outras pessoas que venham a operar o equipamento.

1. AVISOS DE SEGURANÇA

Leia todos os avisos de segurança e todas as instruções. Falha em seguir todos os avisos e instruções listados abaixo pode resultar em choque elétrico e/ou ferimento sério.

O termo “ferramenta elétrica” utilizado neste manual refere-se a ferramentas operadas com eletricidade (cordão elétrico) e a ferramentas operadas com acumulador (bateria).

1.1. Área de trabalho

- a. **Mantenha a área de trabalho limpa e iluminada.** As áreas desorganizadas e escuras são um convite a acidentes.
- b. **Não opere ferramentas em atmosferas explosivas, como na presença de líquidos inflamáveis, gases ou poeira.** As ferramentas criam faíscas que podem inflamar poeira ou vapores.
- c. **Mantenha crianças e visitantes afastados ao operar a ferramenta.** As distrações podem fazer você perder o controle da ferramenta elétrica.

1.2. Segurança pessoal

- a. **Fique atento, observe o que você está fazendo e use o bom senso ao operar uma ferramenta. Não use a ferramenta quando estiver cansado ou sob a influência de drogas, álcool ou medicamentos.** Um momento de desatenção enquanto opera uma ferramenta pode resultar em grave ferimento pessoal.
- b. **Use Equipamentos de Proteção Individual (EPIs),** tais como: máscara contra poeira, sapatos antiderrapantes, capacete ou protetor auricular, que se utilizados em condições apropriadas, reduzem os riscos de ferimentos pessoais.
- c. **Evite a partida não intencional. Assegure-se de que o interruptor está na posição “desligado” antes de conectar o plugue na tomada e/ou bateria, pegar ou carregar a ferramenta.** Carregar a ferramenta com o dedo no interruptor ou conectá-la com o interruptor na posição “ligado” são convites a acidentes.
- d. **Remova qualquer chave de ajuste antes de ligar a ferramenta.** Uma chave de boca ou de ajuste conectada a uma parte rotativa da ferramenta pode resultar em ferimento pessoal.
- e. **Não exceda o limite do aparelho.** Mantenha o apoio e o equilíbrio adequados toda vez que utilizá-lo. Isto permite melhor controle do aparelho em situações inesperadas.
- f. **Vista-se apropriadamente para a realização do trabalho. Não use roupas demasiadamente largas ou joias. Mantenha cabelos, roupas e luvas longe das peças móveis.** Roupas folgadas, joias ou cabelos longos podem ser presos pelas partes em movimento.
- g. **Se os dispositivos são fornecidos com conexão para extração e coleta de pó, assegure que estes estão conectados e utilizados corretamente.** O uso destes dispositivos pode reduzir riscos relacionados a poeira.

- h. Este aparelho não se destina à utilização por pessoas (inclusive crianças) com capacidades físicas, sensoriais ou mentais reduzidas, ou por pessoas com falta de experiência e conhecimento, a menos que tenham recebido instruções referentes a utilização do aparelho ou estejam sob a supervisão de uma pessoa responsável por sua segurança.

1.3. Segurança elétrica

- a. Os plugues da ferramenta devem ser compatíveis com as tomadas. Nunca modifique o plugue. Não use nenhum plugue adaptador com as ferramentas aterradas. Os plugues sem modificações, aliados à utilização de tomadas compatíveis, reduzem o risco de choque elétrico.
- b. Evite o contato do corpo com superfícies ligadas à terra ou aterradas, tais como tubulações, radiadores, fornos e refrigeradores. Os riscos de choque elétrico aumentam se o corpo estiver ligado à terra ou a aterramento.
- c. Não exponha a ferramenta à chuva ou a condições úmidas. A entrada de água na ferramenta elétrica aumenta o risco de choque elétrico.
- d. Não force o cordão de alimentação. Nunca o use para carregar, puxar ou desconectar a ferramenta da tomada. Mantenha o cabo elétrico longe de calor, óleo, bordas afiadas ou das partes em movimento. Os cabos danificados ou emaranhados aumentam o risco de choque elétrico.
- e. Ao operar a ferramenta ao ar livre, use um cabo de extensão apropriado para essa finalidade. O uso de um cabo apropriado para uso ao ar livre reduz o risco de choque elétrico.
- f. Se a operação da ferramenta em um local seguro não for possível, use alimentação protegida por um dispositivo contra corrente residual (RCD). O uso de um RCD reduz o risco de choque elétrico.

NOTA: o dispositivo contra corrente residual (RCD) pode ser um interruptor do circuito de falha à terra ou disjuntor de fuga de corrente.

1.4. Uso e cuidado com a ferramenta

- a. Não force a ferramenta. Use o equipamento correto para cada aplicação, de acordo com a função e a capacidade para as quais foi projetado.
- b. Não use a ferramenta se o interruptor não ligar e desligar. Qualquer ferramenta que não pode ser controlada com o interruptor é perigosa e deve ser reparada.
- c. Desconecte o plugue da tomada antes de fazer qualquer tipo de ajuste, mudança de acessórios ou armazenamento da ferramenta. Tais medidas de segurança preventivas reduzem o risco de ligar a ferramenta acidentalmente.
- d. Guarde as ferramentas elétricas fora do alcance de crianças e não permita que pessoas não familiarizadas com ela ou com estas instruções a operem. As ferramentas são perigosas nas mãos de usuários não treinados.
- e. Faça a manutenção das ferramentas. Cheque o desalinhamento ou coesão das partes móveis, rachaduras e qualquer outra condição que possa afetar a operação da ferramenta. Se danificada, ela deve ser reparada antes do uso. Muitos acidentes são causados pela inadequada manutenção das ferramentas.
- f. Use a ferramenta, acessórios e outras partes que a compõem de acordo com as instruções e da maneira designada para o tipo particular da ferramenta, levando em consideração as condições e o trabalho a ser desempenhado. O uso da ferramenta em operações diferentes das designadas pode resultar em situações de risco.

1.5. Reparos

- a. Tenha sua ferramenta reparada por um agente qualificado que usa somente peças originais. Isso contribui para que a segurança da ferramenta seja mantida.

1.6. Indicações de segurança específicas

- a. Antes de iniciar a limpeza ou manutenção do aspirador de pó, certifique-se de que o mesmo está desligado e com o plugue fora da tomada.
- b. O Aspirador de pó não deve ser utilizado por crianças ou pessoas que não tenham lido e compreendido este manual.
- c. Recomenda-se que as crianças sejam vigiadas para assegurar que elas não estejam brincando com o equipamento.
- d. Mantenha o aspirador de pó em local plano durante a operação, manuseio, transporte e estocagem. A queda brusca do aspirador de pó poderá causar danos ao mesmo. Se durante a operação acontecer uma queda ou quebra de alguma parte do equipamento, desligue-o imediatamente.
- e. Certifique-se que o filtro está corretamente instalado antes de cada trabalho.
- f. O cordão elétrico deve estar sempre totalmente desenrolado para evitar seu superaquecimento.
- g. Se o cordão elétrico apresentar qualquer dano, ele deve ser substituído por uma Assistência Técnica Autorizada VONDER.
- h. Os plugues das extensões devem ser mantidos limpos e secos
- i. Se alguma extensão for utilizada, os plugues devem ficar em local seco, sem contato com a água:
- j. Extensões impróprias e adaptações nos plugues podem resultar em choque elétrico.
- k. Nunca toque no plugue com luvas, mãos e roupas molhadas ou trabalhe em ambientes alagados ou sob chuva.
- l. Verifique se os cordões elétricos estão corretamente conectados antes de ligar o equipamento à rede elétrica.

ATENÇÃO: Para o uso de extensões, as bitolas dos cordões elétricos aumentam de acordo com o comprimento. Desta forma, deve ser seguida a tabela abaixo:

| Bitola | Comprimento máximo |
|---------------------|--------------------|
| 1,0 mm ² | 12,5 m |
| 1,5 mm ² | 20 m |
| 2,5 mm ² | 30 m |

Tabela 2 – Bitola do cordão elétrico da extensão

IMPORTANTE: Se a rede de alimentação elétrica for precária, ao ligar o Aspirador de Pó poderá haver uma queda de tensão da rede elétrica. Isto poderá influenciar no funcionamento de outros equipamentos. Um exemplo de uma rede elétrica precária é ao ligar o aspirador de pó, o brilho das lâmpadas apresentar queda de intensidade luminosa.

1.6.1. NUNCA utilize o Aspirador de pó nas seguintes situações:

- Para aspirar qualquer tipo de líquido. Este aparelho NÃO se destina para tal função.
- Para aspirar pontas de cigarros, brasas ou quaisquer outros, pois pode haver risco de incêndio e explosão.
- Para aspirar poeiras perigosas ou substâncias inflamáveis, explosivas, tóxicas, corrosivas, voláteis ou similares.
- Para aspirar partículas muito finas como gesso, massa corrida, cimento, toner, talco, entre outras. Estas partículas podem ir diretamente para o motor e provocar a queima do mesmo.
- Para aspirar objetos muito grandes, como pedaços de papeis e de tecidos ou até mesmo pedaços de folhas, galhos, pois podem obstruir a passagem de ar e causar a queima do motor.
- Para aspirar objetos cortantes, como pedaços de vidros, grampos, alfinetes e agulhas. Este podem danificar o saco coletor de pó e provocar danos ao motor, além de provocar ferimentos no momento da remoção da sujeira.
- Para aspirar em ambientes com poeira suspensa no ar ou névoa úmida. Sob risco de causar a queima do motor.



ATENÇÃO! Este aspirador de pó não é indicado para aspirar poeiras finas. O uso deste aspirador para poeiras finas acarretará a perda da garantia, pois danificará precocemente o motor elétrico e demais componentes.

Poeiras finas são partículas de pó com um diâmetro inferior a 10 micrômetros ($10 \mu\text{m} = 0.01 \text{ mm}$). As poeiras podem ser categorizadas como mineral, alcalina, vegetal e metálica, estando todas presentes nas atividades da Construção Civil e produzidas pela realização de trabalhos, tais como: cortar, serrar, polir, lixar etc. Todos os tipos de poeiras finas são danosos ao organismo e podem desencadear doenças no sistema respiratório, no tecido epitelial e até mesmo problemas oculares. A poeira branca, por exemplo, naturalmente encontrada em certos tipos de pedra, areia e argila, possui uma substância chamada sílica, que é nociva à saúde das pessoas.

NOTA: Para aspirar poeiras finas existem aspiradores especialmente desenvolvidos, onde o aspirador possui um alto poder sucção e filtragem para realizar a extração das partículas sem danificar o equipamento.

2.3. Características técnicas

| ASPIRADOR DE PÓ APV 1200 VONDER | | |
|---------------------------------|--------------------------|---------------|
| Código | 68.64.120.127 | 68.64.120.230 |
| Potência | 1.200 W | |
| Tensão | 127 V~ | 220 V~ |
| Frequência (Hz) | 50 Hz/60 Hz | |
| Capacidade do reservatório | 2 litros | |
| Tipo de aspiração | Sólidos | |
| Comprimento do cordão elétrico | 5 m | |
| Comprimento da mangueira | 2,5 m | |
| Equipamento classe II | | |
| Dimensões | 370 mm x 245 mm x 300 mm | |
| Massa aproximada (peso) | 4,5 kg | |

Tabela 3 – Características técnicas

2. INSTRUÇÕES ESPECÍFICAS DO PRODUTO

Os equipamentos VONDER são projetados para os trabalhos especificados nesse manual, com acessórios originais. Antes de cada uso, examine cuidadosamente o equipamento, verificando se ele apresenta alguma anomalia de funcionamento.

Observe também que a tensão da rede elétrica deve coincidir com a tensão especificada na ferramenta. Exemplo: uma ferramenta 127 V~ deve ser ligada somente em uma tomada de 127 V~.

2.1. Aplicações/dicas de uso

Aspira sólidos, indicado para limpeza doméstica em pisos, carpetes, móveis, veículos, entre outros.

O equipamento deve ser utilizado somente com acessórios compatíveis.

2.2. Destaques/diferenciais

Compacto e potente, conta com coletor removível e lavável que dispensa o uso de saco recolhedor, possui sistema de filtragem em 3 etapas garantindo maior eficiência. Além de possuir sistema de recolhimento automático do cordão elétrico, rodas para maior mobilidade e tubo prolongador telescópico, agilizando e facilitando o trabalho.

2.3.1. Normas

IEC 60335-1 – Segurança de aparelhos eletrodomésticos e similares. Partes 1: requisitos gerais.

IEC 60335-2-2 – Segurança de aparelhos eletrodomésticos e similares. Parte 2: requisitos particulares para aspiradores de pó e aparelhos de limpeza por sucção de água.

2.4. Componentes

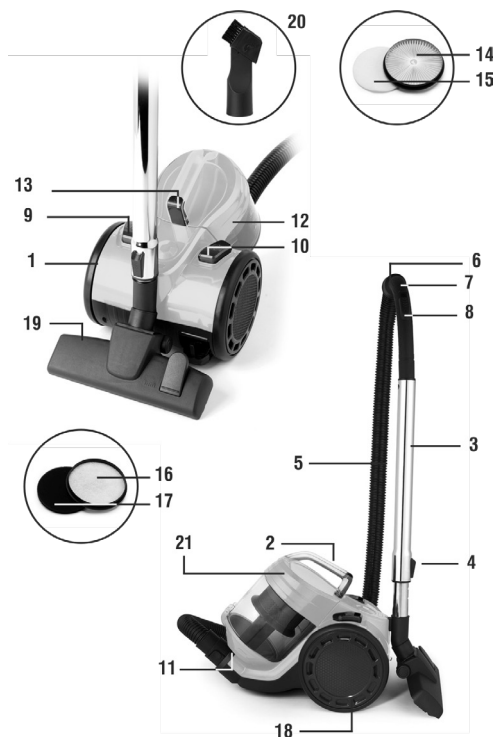

Fig. 1 – Componentes

1. Compartimento do motor
2. Alça
3. Tubo prolongador telescópico
4. Botão de acionamento do tubo prolongador telescópico
5. Mangueira de sucção
6. Trava da mangueira de sucção
7. Empunhadura da mangueira de sucção
8. Válvula de controle de sucção
9. Botão liga e desliga
10. Botão recolhedor do cabo de alimentação
11. Entrada de ar
12. Recipiente coletor de pó
13. Botão de liberação do recipiente coletor de pó
14. Filtro HEPA
15. Feltro
16. Feltro
17. Filtro de espuma
18. Compartimento do filtro de saída
19. Bocal multiuso
20. Bocal com escova para cantos
21. Tampa do recipiente coletor

2.5. Montagem

Certifique-se que o aparelho está desconectado da rede elétrica antes de fazer a instalação ou troca de acessório.

2.5.1. Recipiente coletor de pó

Para removê-lo, acione o botão de liberação do recipiente coletor de pó, seguindo o sentido da seta localizada na parte superior do botão em seguida remova-o.



Fig. 2 – Recipiente coletor de pó

Para instalar basta posicioná-lo na base e empurrá-lo até ouvir um “click”, indicando a correta fixação.

2.5.2. Mangueira flexível, tubo extensor e bocais

Para fazer a conexão ou remoção da mangueira, pressione os dois botões laterais que estão localizados no adaptador da mangueira. As hastes de conexão do adaptador da mangueira devem coincidir com os orifícios do encaixe.



Fig. 3 – Conexão da mangueira flexível

A conexão dos acessórios pode ser feita diretamente na ponta da empunhadura da mangueira ou através do tubo extensor, vai depender do local de cada aplicação. A conexão é feita através de encaixe por pressão.

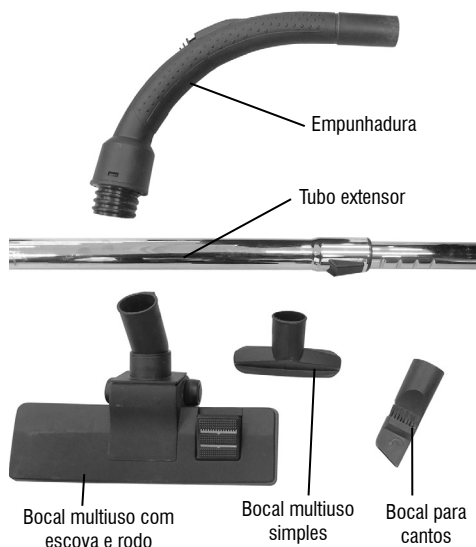

Fig. 4 – Acessórios

2.6. Funcionamento

2.6.1. Liga e desliga

Para ligar e desligar o equipamento pressione o botão liga e desliga.



Fig. 5 – Botão liga e desliga

2.6.2. Cabo de alimentação

Desenrole por completo o cabo de alimentação para evitar o aquecimento excessivo. Estenda o cabo de alimentação até a marca, que simboliza que a extensão está chegando ao seu fim.

ATENÇÃO



NUNCA ultrapasse a marca de limite final. Risco de danos ao sistema de recolhimento.



Fig. 6 – Marcação de limite máximo do cabo de alimentação
Para recolher o cabo de alimentação, basta pressionar o botão de recolhimento.



Fig. 7 – Botão recolhedor do cabo de alimentação

É necessário que o cabo de alimentação esteja alinhado para o recolhimento. Caso esteja torcido o recolhimento não acontecerá de forma adequada.

2.7. Limpeza

Para evitar acidentes, sempre desligue o equipamento antes de limpar ou realizar uma manutenção. Para a conservação, recomenda-se uma manutenção rotineira, que inclui remoção da sujeira superficial com um pano, mas sem permitir que entre líquido no equipamento.

2.7.1. Filtros de entrada e saída

ATENÇÃO!



O equipamento não pode trabalhar com filtros saturados (entupidos). Realize frequentemente a limpeza dos filtros de entrada e saída de ar do aspirador de pó.

2.7.2. Para limpeza do filtro de entrada:

a. Remova o recipiente coletor de pó da base.



Fig. 8 – Recipiente coletor de pó

- b. Na parte de trás do recipiente, está localizada a indicação de aberto e fechado.



Fig. 9 – Indicação da trava para remover a tampa do recipiente coletor de pó

- c. Com uma das mãos segure a tampa pela alça e com a outra gire o recipiente transparente para a posição aberto, em seguida remova a tampa.



Fig. 10 – Recipiente coletor de pó sem a tampa

- d. Remova todo o conjunto filtrante do recipiente.



Fig. 11 – Conjunto filtrante

- e. Remova o filtro HEPA em seguida o feltro.



Fig. 12 – Filtro HEPA e feltro

ATENÇÃO!



Lave cuidadosamente os filtros e em caso de danos, realize a substituição. Depois de fazer a limpeza dos filtros aguarde até que estejam completamente secos. Deixe secar na sombra.

- f. Quando necessário (se houver acúmulo de pó) desmonte o suporte e efetue a limpeza.

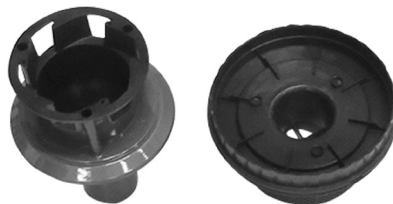

Fig. 13 – Suporte dos filtros

- g. Para realizar a montagem, basta seguir o processo inverso.



Fig. 14 – Sequencia para montagem

2.7.3. Para limpeza do filtro de saída:

Identifique o lado indicado pela seta. Em seguida gire a calota para a posição OPEN (Aberto) para poder remove-la.



Fig. 15 – Trava para acesso do filtro de saída

A imagem abaixo mostra a sequencia para montagem.

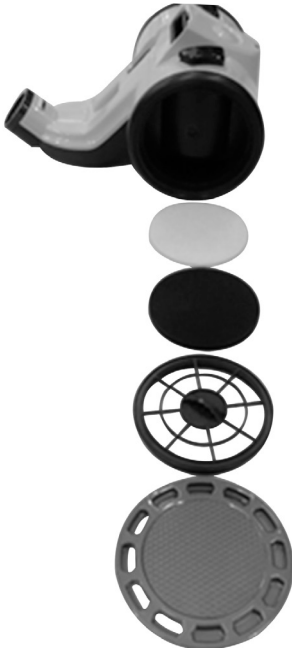

Fig. 16 – Sequencia para montagem

ATENÇÃO!



Lave cuidadosamente os filtros e em caso de danos, realize a substituição. Depois de fazer a limpeza dos filtros aguarde até que estejam completamente secos. Deixe secar na sombra.

2.8. Transporte e armazenamento

Cuidado ao transportar e manusear o equipamento. Quedas e impactos podem danificar o sistema de funcionamento.

Armazene o equipamento em ambiente seco e arejado, livre de umidade e gases corrosivos. Mantenha protegido da chuva e umidade. Após o uso, recomenda-se limpar o produto e colocá-lo novamente na embalagem para a estocagem.

2.9. Resolução de problemas

Siga a tabela para solucionar os problemas mais comuns encontrados. Se essas soluções não forem suficientes ou houver dúvidas nos procedimentos descritos, procure uma Assistência Técnica Autorizada VONDER

| Problema | Causa | Solução |
|--------------------|---|--|
| Aspirador não liga | Não está com o plugue conectado na tomada | Conecte o plugue na tomada. |
| | Problemas na tomada | Teste em outras tomadas. |
| | Problemas no plugue | Encaminhe o aparelho para uma Assistência Técnica Autorizada VONDER. |
| | Problemas na extensão elétrica | Substitua a extensão elétrica. |
| | Problema no interruptor liga e desliga | Encaminhe o aparelho para uma Assistência Técnica Autorizada VONDER. |

| Problema | Causa | Solução |
|---|--|---|
| Redução da capacidade de sucção | Filtro de ar obstruído | Efetue a limpeza. |
| | Problemas na mangueira (furos ou amassados) | Substitua a mangueira. |
| | Filtro de ar obstruído. | Efetue a limpeza. |
| | Mangueira ou acessório mal conectado. | Verifique as conexões e conecte de forma correta. |
| | Variação da energia elétrica. | Aguarde a estabilização da energia elétrica. |
| Pó saindo pelo aparelho durante a sucção | Reservatório cheio | Efetue a limpeza do reservatório. |
| | Filtro de ar obstruído | Efetue a limpeza do filtro de ar. |
| Motor faz barulho, mas não liga. | Fornecimento de energia insuficiente | Verifique se as especificações da rede de energia elétrica estão compatíveis com as do aspirador de pó. |
| Outros. | Encaminhe o aparelho para uma Assistência Técnica Autorizada VONDER. | |

Tabela 4 – Resolução de problemas

3. INSTRUÇÕES GERAIS DE MANUTENÇÃO E PÓS-VENDA

Os produtos VONDER, quando utilizados adequadamente, ou seja, conforme orientações desse manual, apresentam baixos níveis de manutenção. Mesmo assim, dispomos de uma vasta rede de atendimento ao consumidor.

3.1. Manutenção

Certifique-se de que o equipamento está desligado e desconectado da rede elétrica antes de realizar qualquer inspeção ou manutenção. Para manter a segurança e confiabilidade do produto, inspeções, troca de peças e partes ou qualquer outra manutenção e/ou ajuste devem ser efetuados apenas por um profissional qualificado.

A parte externa só pode ser limpa com pano umedecido e detergente, mas sem permitir que entre líquido no equipamento.

3.2. Pós-venda e Assistência Técnica

Em caso de dúvidas sobre o funcionamento do equipamento ou sobre a rede de Assistência Técnica Autorizada VONDER, entre em contato através do site www.vonder.com.br ou pelo telefone 0800 723 4762 (opção 1). Quando detectada anomalia no funcionamento do equipamento, ele deve ser examinado e/ou reparado por um profissional da rede de Assistência Técnica Autorizada VONDER (consulte a relação completa em www.vonder.com.br). Somente peças originais devem ser utilizadas nos reparos.

3.3. Descarte do produto



A VONDER integra a ABREE - Associação Brasileira de Reciclagem de Eletroeletrônicos e Eletrodomésticos, que gerencia a logística reversa de produtos e embalagens.

Para o descarte do produto de forma ambientalmente correta, localize um ponto de recebimento mais próximo no site da ABREE: <http://abree.org.br>.

Não descarte óleo, peças e partes do produto no lixo doméstico, procure separar e encaminhar a um posto de coleta adequado. Informe-se em seu município sobre locais ou sistemas de coleta seletiva. Em caso de dúvida sobre a forma correta de descarte, consulte a VONDER (www.vonder.com.br) ou telefone 0800 723 4762 (opção 1).

Símbolos y sus significados













| Símbolo | Nombre | Explicación |
|---|--|---|
|  | <i>¡Atención!</i> | <i>Alerta de seguridad (riesgos de accidente) y atención durante el uso.</i> |
|  | <i>Consulte el manual de instrucciones</i> | <i>Lea el manual de instrucciones antes de utilizar el equipo.</i> |
|  | <i>Utilizar EPI (Equipos de Protección Individual)</i> | <i>Utilizar los Equipos de Protección Individual (EPI) adecuados para cada tipo de trabajo.</i> |
|  | <i>Eliminación selectiva</i> | <i>Elimine los envases correctamente, de acuerdo con la legislación vigente en su ciudad, evitando la contaminación de ríos, arroyos y alcantarillas.</i> |
|  | <i>Riesgo de descarga eléctrica</i> | <i>Cuidado en la manipulación. Riesgo de descarga eléctrica.</i> |
|  | <i>Clase de equipo II</i> | <i>Identifica los equipos que cumplen los requisitos de seguridad especificados para los equipos de clase II según la norma IEC 61140.</i> |
|  | <i>Instrucciones de conexión eléctrica</i> | <i>Siga las instrucciones para la correcta instalación de la máquina.</i> |
|  | <i>Protección ocular</i> | <i>Utilice siempre protección ocular.</i> |
|  | <i>Protección auditiva</i> | <i>Utilice siempre protección auditiva en función del tipo de trabajo y del entorno de exposición al ruido.</i> |
|  | <i>Protección de las vías respiratorias</i> | <i>Utilice siempre máscaras protectoras en función del tipo de trabajo que vaya a realizar.</i> |
|  | <i>No exponer a la humedad</i> | <i>No exponga la herramienta a la lluvia ni a condiciones húmedas.</i> |
|  | <i>Retire el enchufe de la toma de corriente</i> | <i>Cuando realice cualquier tipo de ajuste, ya sea de mantenimiento o limpieza, apague el aparato y desenchúfelo de la toma de corriente.</i> |

Tabla 1 – Símbolos y sus significados

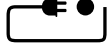
ORIENTACIONES GENERALES



ATENCIÓN

LEA TODAS LAS ADVERTENCIAS DE SEGURIDAD Y TODAS LAS INSTRUCCIONES.

Este manual contiene detalles sobre la instalación, el funcionamiento y el mantenimiento del equipo. No utilice el equipo sin haber leído antes el manual de instrucciones y proceda según se indica.

Cuando utilice el equipo, siga las precauciones básicas de seguridad para evitar accidentes.

Si el equipo no es conforme, envíelo al Servicio Técnico Autorizado VONDER más cercano o póngase en contacto con nosotros: www.vonder.com.br

El revendedor no puede aceptar la devolución de este equipo sin la autorización previa de VONDER.

Conserve el manual para futuras consultas o para transmitir información a otras personas que puedan utilizar el equipo.

1. ADVERTENCIAS DE SEGURIDAD

Lea todas las advertencias de seguridad y todas las instrucciones. El incumplimiento de todas las advertencias e instrucciones indicadas a continuación puede provocar descargas eléctricas y/o lesiones graves.

El término "herramienta eléctrica" utilizado en este manual se refiere a herramientas accionadas eléctricamente (cable eléctrico) y a herramientas accionadas por batería (acumulador).

1.1. Área de trabajo

- Mantenga su área de trabajo limpia y luminosa.** Las zonas desordenadas y oscuras son una invitación a los accidentes.
- No utilice las herramientas en atmósferas explosivas, como en presencia de líquidos, gases o polvos inflamables.** Las herramientas crean chispas que pueden inflamar el polvo o los humos.
- Mantenga alejados a los niños y a los visitantes cuando utilice la herramienta.** Las distracciones pueden hacerle perder el control de la herramienta eléctrica.

1.2. Seguridad personal

- Esté alerta, preste atención a lo que hace y utilice el sentido común cuando maneje una herramienta. No utilice la herramienta cuando esté cansado o bajo los efectos de drogas, alcohol o medicamentos.** Un momento de distracción mientras utiliza el aparato puede resultar en grave lesión personal.
- Utilizar Equipos de Protección Individual (EPI),** como máscara antipolvo, zapatos antideslizantes, casco o protección auditiva, que si se utilizan en condiciones adecuadas reducirán el riesgo de lesiones personales.
- Evite la partida no intencional. Asegure que el interruptor esté en la posición "apagado" antes de conectar el enchufe en la toma de corriente y/o batería, tomar o cargar el aparato.** Cargar el aparato con su dedo en el interruptor o conectarlo con el interruptor en la posición "encendido" son causas de accidentes.
- Retire cualquier llave de ajuste antes de encender la herramienta.** Una llave de tuercas o de ajuste conectada a una pieza giratoria de la herramienta puede provocar lesiones personales.
- No exceda el límite del aparato.** Mantenga el apoyo y el equilibrio adecuado siempre que utilizarlo. Esto permite un mejor control del aparato en situaciones inesperadas.
- Vestirse apropiadamente para la realización del trabajo. No use ropas demasiado anchas o joyas. Mantenga el pelo, la ropa y los guantes lejos de las piezas móviles.** La ropa holgada, joyas o cabellos largos pueden engancharse en las partes en movimiento.
- Si los dispositivos se suministran con una conexión para la extracción y recogida de polvo, asegúrese de que estén conectados y se utilicen correctamente.** El uso de estos dispositivos puede reducir los riesgos relacionados con el polvo.
- Este aparato no está destinado a ser utilizado por personas (incluidos los niños) con capacidades físicas, sensoriales o mentales reducidas, o con falta de experiencia y conocimientos, a menos que hayan recibido instrucciones sobre el uso del apa-

rato o estén bajo la supervisión de una persona responsable de su seguridad.

1.3. Seguridad eléctrica

- a. **Los enchufes de los aparatos eléctricos deben ser compatibles con las tomas de corriente. Nunca modifique el enchufe. No use ningún enchufe adaptador con los aparatos conectados a tierra.** Los enchufes sin modificaciones aliados a la utilización de tomas de corriente compatibles reducen el riesgo de choque eléctrico.
- b. **Evite el contacto del cuerpo con superficies conectadas a la tierra tales como las tuberías, radiadores, hornos y refrigeradores.** Hay un aumento en el riesgo de choque eléctrico si su cuerpo estuviera conectado a la tierra.
- c. **No exponga el aparato eléctrico a la lluvia o a condiciones húmedas.** El agua entrando en lo aparato eléctrico aumenta el riesgo de descarga eléctrica.
- d. **No fuerce el cable de alimentación. Nunca use el cable de alimentación para cargar, tirar o desconectar el cargador del enchufe. Mantenga el cable eléctrico lejos del calor, aceite, bordes afilados o de las partes en movimientos.** Los cables dañados o enmarañados aumentan el riesgo de descarga eléctrica.
- e. **Al utilizar un aparato eléctrico al aire libre, utilice un cable de extensión adecuado para este propósito.** El uso de un cable apropiado para uso al aire libre reduce el riesgo de descarga eléctrica.
- f. **Si la operación de un aparato eléctrico en un lugar seguro no es posible, use alimentación protegida por un dispositivo de corriente residual (RCD).** El uso de un RCD reduce el riesgo de descarga eléctrica.

NOTA: el dispositivo de corriente residual (RCD) puede ser un interruptor del circuito de falla a tierra o disyuntor de fuga de corriente.

1.4. Uso y cuidado de la herramienta

- a. **No fuerce la herramienta. Utilizar el equipo correcto para cada aplicación,** de acuerdo con la función y capacidad para la que está diseñado.

- b. **No utilice la herramienta si el interruptor no se enciende y apaga.** Cualquier herramienta que no pueda controlarse con el interruptor es peligrosa y debe repararse.
- c. **Desconecte el enchufe de la red antes de realizar ajustes, cambiar accesorios o guardar la herramienta.** Estas medidas preventivas de seguridad reducen el riesgo de puesta en marcha accidental de la herramienta.
- d. **Guarde las herramientas eléctricas fuera del alcance de los niños y no permita que las manejen personas que no estén familiarizadas con la herramienta eléctrica o con estas instrucciones.** Las herramientas son peligrosas en manos de usuarios inexpertos.
- e. **Mantener las herramientas. Compruebe si hay desalineación o cohesión de las piezas móviles, grietas y cualquier otra condición que pueda afectar al funcionamiento de la herramienta. Si está dañado, debe repararse antes de utilizarlo.** Muchos accidentes se deben a un mantenimiento inadecuado de las herramientas.
- f. **Mantenga las herramientas de corte afiladas y limpias.** El mantenimiento adecuado de las herramientas de corte con cuchillas afiladas las hace menos propensas a atascarse y más fáciles de controlar.
- g. **Utilizar la herramienta, los accesorios y demás componentes de acuerdo con las instrucciones y de la forma prevista para el tipo de herramienta de que se trate, teniendo en cuenta las condiciones y el trabajo a realizar.** El uso de la herramienta en operaciones distintas a las designadas puede provocar situaciones peligrosas.

1.5. Reparaciones

- a. **Encargue el mantenimiento de su herramienta a un agente cualificado que utilice únicamente piezas originales.** Esto contribuye a garantizar la seguridad de las herramientas.

1.6. Instrucciones específicas de seguridad

- a. Antes de empezar a limpiar o reparar la aspiradora, asegúrese de que está apagada y desenchufada.
- b. El aspirador no debe ser utilizado por niños o personas que no hayan leído y comprendido este manual.
- c. Se recomienda supervisar a los niños para evitar que se pongan a jugar con el equipo.
- d. Mantenga la aspiradora en posición horizontal durante el funcionamiento, la manipulación, el transporte y el almacenamiento. Una caída repentina de la limpiadora puede dañarla. Si alguna pieza de la limpiadora se cae o se rompe durante el funcionamiento, apáguela inmediatamente.
- e. Asegúrese de que el filtro está correctamente instalado antes de cada trabajo.
- f. El cable debe estar siempre completamente desenrollado para evitar el sobrecalentamiento.
- g. Si el cable eléctrico está dañado, debe ser sustituido por un Servicio Técnico Autorizado VONDER.
- h. Las enchufes de los cables alargadores deben mantenerse limpios y secos.
- i. Si se utilizan cables alargadores, los enchufes deben guardarse en un lugar seco y sin contacto con el agua.
- j. Los alargadores y adaptadores de enchufe inadecuados pueden provocar descargas eléctricas.
- k. No toque nunca el enchufe con guantes, manos y ropa mojados ni trabaje en entornos inundados o lluviosos.
- l. Compruebe que los cables eléctricos están correctamente conectados antes de conectar el equipo a la red.

ATENCIÓN: Para el uso de alargadores, los calibres de los cables eléctricos aumentan en función de la longitud. Por lo tanto, debe seguirse el siguiente cuadro:

| Calibre | Longitud máxima |
|---------------------|-----------------|
| 1,0 mm ² | 12,5 m |
| 1,5 mm ² | 20 m |
| 2,5 mm ² | 30 m |

Tabla 2 – Calibre del cable alargador

IMPORTANTE: Si la red eléctrica es deficiente, el encendido de la aspiradora puede provocar una caída de tensión en la red. Esto puede influir en el funcionamiento de otros equipos. Un ejemplo de alimentación deficiente es que, al encender la aspiradora, el brillo de las lámparas disminuye.

1.6.1. NUNCA utilice la aspiradora en las siguientes situaciones:

- Para aspirar cualquier tipo de líquido. Este aparato NO está diseñado para esta función.
- Para aspirar colillas, brasas o cualquier otro ya que puede haber riesgo de incendio y explosión.
- Para extraer polvos peligrosos o sustancias inflamables, explosivos, tóxicas, corrosivas, volátiles o similares.
- Para aspirar partículas muy finas como yeso, masilla, cemento, tóner, polvos de talco, entre otros. Estas partículas pueden ir directamente al motor y hacer que se queme.
- Para aspirar objetos muy grandes como trozos de papel, tela o incluso hojas y ramitas, ya que pueden obstruir el paso del aire y hacer que el motor se queme.
- Para aspirar objetos cortantes tales como estalhos de vidrio, agrafos, alfileres e agujas. Podem danificar o saco do pó e danificar o motor, bem como causar ferimentos ao remover a sujidade.
- Para aspirar en entornos con polvo en suspensión o niebla húmeda. Existe el riesgo de quemar el motor.



¡ATENCIÓN! Este aspirador de polvo no es indicado para aspirar polvaredas finas. El uso de este aspirador para polvaredas finas causará la pérdida de la garantía, pues dañará precozmente el motor eléctrico y demás componentes.

Polvaredas finas son partículas de polvo con un diámetro inferior a 10 micrómetros (10 µm = 0,01 mm). La polvareda puede ser categorizada como mineral, alcalina, vegetal y metálica, estando todas presentes en las actividades de la Construcción Civil y producidas por la realización de trabajos, tales como: cortar, serrar, pulir, lijar etc. Todo tipo de polvareda fina es

dañoso al organismo y puede desencadenar enfermedades en el sistema respiratorio, en el tejido epitelial e incluso problemas oculares. La polvareda blanca, por ejemplo, naturalmente encontrada en ciertos tipos de piedra, arena y arcilla, posee una sustancia llamada sílice, que es nociva a la salud de las personas.

NOTA: Para aspirar polvaredas finas existen aspiradores especialmente desarrollados, donde el aspirador posee un alto poder succión y filtrado para realizar la extracción de las partículas sin dañar el equipo.

2. INSTRUCCIONES ESPECÍFICAS DEL PRO- DUCTO

Los equipos VONDER son proyectados para los trabajos especificados en este manual, con accesorios originales. Antes de cada uso examine cuidadosamente el equipo verificando si presenta alguna anomalía de funcionamiento.

2.3. Características técnicas

| ASPIRADOR DE POLVO APV 1200 VONDER | | |
|------------------------------------|---|---------------|
| Código | 68.64.120.127 | 68.64.120.230 |
| Potencia | 1.200 W | |
| Tensión | 127 V~ | 220 V~ |
| Frecuencia (Hz) | 50 Hz/60 Hz | |
| Capacidad del depósito | 2 litros | |
| Tipo de aspiración | Sólidos | |
| Longitud del cable eléctrico | 5 m | |
| Longitud de la manguera | 2,5 m | |
| Equipo de clase II |  | |
| Dimensiones | 370 mm x 245 mm x 300 mm | |
| Masa aproximada (peso) | 4,5 kg | |

Tabla 3 – Características técnicas

2.3.1. Normas

IEC 60335-1 – Seguridad de los electrodomésticos y aparatos eléctricos similares. Parte 1: requisitos generales.

IEC 60335-2-2 – Seguridad de los electrodomésticos y aparatos eléctricos similares. Parte 2: requisitos particulares para aspiradoras y aparatos de limpieza por aspiración de agua.

Tenga en cuenta también que la tensión de red debe coincidir con la tensión especificada en la herramienta. Ejemplo: una herramienta de 127 V~ sólo debe conectarse a una toma de 127 V~.

2.1. Aplicaciones/recomendaciones de uso

Aspira sólidos, adecuado para la limpieza doméstica en suelos, alfombras, muebles, vehículos, entre otros.

El equipo sólo debe utilizarse con accesorios compatibles.

2.2. Destaques/atributos

Compacto y potente, tiene un colector extraíble y lavable que dispensa el uso de bolsa colector, tiene un sistema de filtrado en 3 etapas garantizando una mayor eficiencia. Además, cuenta con un sistema de recogida automática del cable, ruedas para una mayor movilidad y tubo de extensión telescópico, lo que agiliza y facilita el trabajo.

2.4. Componentes

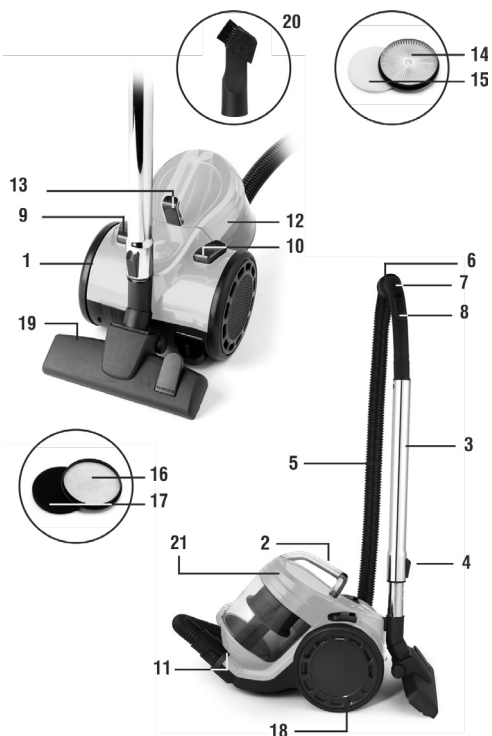

Fig. 1 – Componentes

1. Compartimento del motor
2. Mango
3. Tubo de prolongación telescópico
4. Botón de accionamiento del tubo de extensión telescópica
5. Manguera de aspiración
6. Bloqueo de la manguera de aspiración
7. Empuñadura de la manguera de aspiración
8. Válvula de control de aspiración
9. Botón de encendido y apagado
10. Botão recolhedor do cabo de alimentação
11. Entrada de aire
12. Recipiente para el polvo
13. Botón de liberación del recipiente para el polvo
14. Filtro HEPA

15. Filtro
16. Filtro
17. Filtro de espuma
18. Compartimento del filtro de salida
19. Boquilla multiusos
20. Boquilla con cepillo angular
21. Tapa del recipiente de recogida

2.5. Montaje

Asegúrese de que el aparato está desconectado de la red eléctrica antes de instalar o cambiar un accesorio.

2.5.1. Colector de polvo

Para retirarlo, accione el botón de desbloqueo del colector de polvo, siguiendo la dirección de la flecha situada en la parte superior del botón y, a continuación, retírelo.



Fig. 2 – Colector de polvo

Para instalarlo, basta con colocarlo en la base y empujarlo hasta oír un “clic”, que indica una fijación correcta.

2.5.2. Manguera flexible, tubo de extensión y boquillas

Para colocar o retirar la manguera, pulse los dos botones laterales que se encuentran en el adaptador de manguera. Las varillas de conexión del adaptador de manguera deben coincidir con los orificios del enganche.

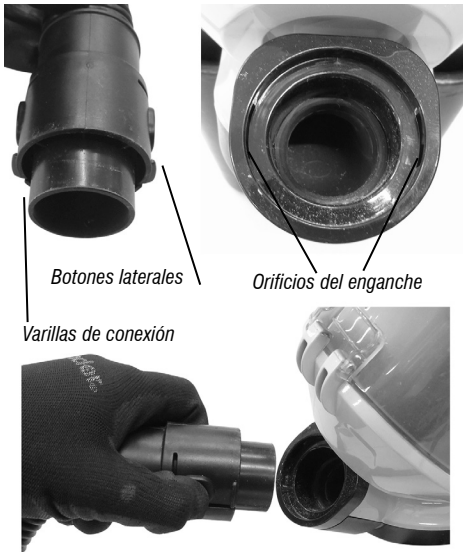

Fig. 3 – Conexión de manguera flexible

La conexión de los accesorios puede realizarse directamente en el extremo de la manguera del mango o a través del tubo de extensión, dependiendo de la ubicación de cada aplicación. La conexión se realiza mediante ajuste a presión.

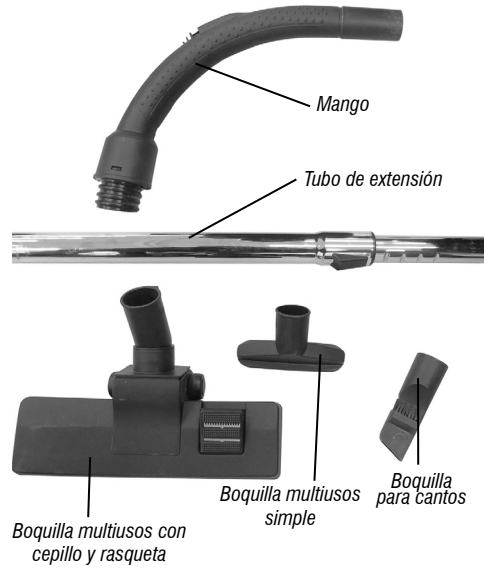

Fig. 4 – Accesorios

2.6. Funcionamiento

2.6.1. Encendido y apagado

Para encender y apagar el equipo pulse el botón de encendido/apagado.



Fig. 5 – Botón de encendido/apagado

2.6.2. Cable de alimentación

Desenrolle completamente el cable de alimentación para evitar el sobrecalentamiento. Extienda el cable de alimentación hasta la marca, que simboliza que el cable alargador se acerca a su final.

¡ATENCIÓN!



No sobrepase NUNCA la marca del límite final. Riesgo de daños en el sistema de recogida.

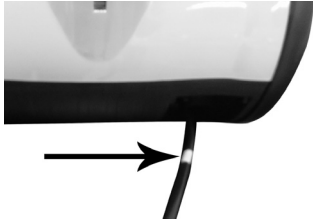

Fig. 6 – Marcado del límite máximo del cable de alimentación

Para retraer el cable de alimentación, basta con pulsar el botón de retracción.



Fig. 7 – Botón de retracción del cable de alimentación

Es necesario que el cable de alimentación esté alineado para ser recogido. Si está retorcido, no se recogerá correctamente.

2.7. Limpieza

Para evitar accidentes, apague siempre el equipo antes de limpiarlo o realizar tareas de mantenimiento. Para la conservación, se recomienda un mantenimiento rutinario, que incluye la eliminación de la suciedad superficial con un paño, pero sin permitir que entre líquido en el equipo.

2.7.1. Filtros de entrada y salida

¡ATENCIÓN!



El equipo no debe funcionar con los filtros saturados (obstruidos). Limpie con frecuencia los filtros de entrada y salida de aire de la aspiradora.

2.7.2. Para limpiar el filtro de entrada:

a. Retire el contenedor de polvo de la base.



Fig. 8 – Recipiente para el polvo

b. En la parte posterior del recipiente se encuentra la indicación de abierto y cerrado.



Fig. 9 – Indicación de la cerradura para quitar la tapa del depósito de polvo

- c. Con una mano sujete la tapa por el asa y con la otra gire el recipiente transparente hasta la posición abierta, luego retire la tapa.



Fig. 10 – Recipiente para el polvo sin tapa

- d. Retire todo el conjunto del filtro del recipiente.



Fig. 11 – Conjunto del filtro

- e. Retire el filtro HEPA y luego el fieltro.



Fig. 12 – Filtro HEPA e fieltro

ATENCIÓN!



Lave bien los filtros y, si están dañados, sustitúyalos. Después de limpiar los filtros, espere a que estén completamente secos. Déjelos secar a la sombra.

- f. Cuando sea necesario (si hay acumulación de polvo) desmonte el soporte y límpielo.



Fig. 13 – Soporte del filtro

- g. Para montarlo, basta con seguir el proceso inverso.

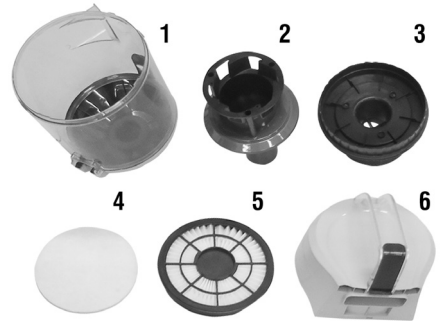

Fig. 14 – Secuencia de montaje

2.7.3. Para limpiar el filtro de salida:

Identifique el lado indicado por la flecha. A continuación, gire la carcasa a la posición OPEN (abierto) para poder extraerla.



Fig. 15 – Bloqueo de acceso al filtro de salida

La siguiente imagen muestra la secuencia de montaje.

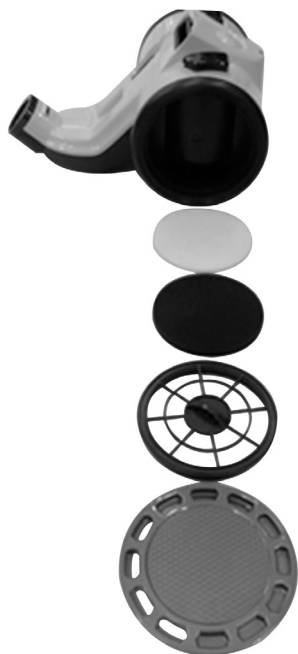

Fig. 16 – Secuencia de montaje

¡ATENCIÓN!

Lave bien los filtros y, si están dañados, sustitúyalos. Después de limpiar los filtros, espere a que estén completamente secos. Déjelos secar a la sombra.



2.8. Transporte y almacenamiento

Tenga cuidado al transportar y manipular el equipo. Las caídas y los golpes pueden dañar el sistema operativo.

Almacene el equipo en un ambiente seco y ventilado, libre de humedad y gases corrosivos. Mantener protegido de la lluvia y la humedad. Después de su uso, se recomienda limpiar el producto y volver a guardarlo en su embalaje.

2.9. Resolución de problemas

Siga la tabla para solucionar los problemas más comunes encontrados. Si estas soluciones no son suficientes o si existen dudas en los procedimientos descritos, busque una Asistencia Técnica Autorizada. VONDER

| Problema | Causa | Solución |
|--|---|--|
| La aspiradora no enciende | El enchufe no está conectado | Conecta el enchufe a la toma de corriente. |
| | Problemas en la toma de corriente | Prueba en otras tomas. |
| | Problemas de enchufe | Envíe el aparato a una Asistencia Técnica Autorizada. VONDER |
| | Problemas en la extensión eléctrica | Sustituya la extensión eléctrica. |
| | Problema con el interruptor de encendido y apagado | Envíe el aparato a una Asistencia Técnica Autorizada. VONDER |
| Reducción de la capacidad de aspiración | Filtro de aire obstruido | Realizar la limpieza. |
| | Problemas con las mangueras (agujeros o abolladuras) | Sustituya la manguera. |
| | Filtro de aire obstruido. | Realizar la limpieza. |
| | Manguera o accesorio mal conectado. | Compruebe las conexiones y conéctelas correctamente. |
| | Variación de la electricidad. | Esperar a que se estabilice la alimentación. |
| El polvo sale del aparato durante la aspiración | Depósito lleno | Limpiar el depósito. |
| | Filtro de aire obstruido | Limpiar el filtro de aire. |
| El motor hace ruido pero no enciende | Alimentación eléctrica insuficiente | Compruebe que las especificaciones de la red eléctrica son compatibles con las de la aspiradora. |
| Otros | Envíe el aparato a una Asistencia Técnica Autorizada. VONDER. | |

Tabla 4 – Resolución de problemas

3. INSTRUCCIONES GENERALES DE MANTENIMIENTO Y POST-VENTA

Los productos VONDER requieren poco mantenimiento si se utilizan correctamente, es decir, de acuerdo con las directrices de este manual. No obstante, disponemos de una amplia red de atención al cliente.

3.1. Mantenimiento

Asegúrese de que el equipo esté apagado y desconectado de la red eléctrica antes de realizar cualquier inspección o mantenimiento. Para mantener la seguridad y la fiabilidad del producto, las inspecciones, la sustitución de partes y piezas o cualquier otro tipo de mantenimiento y/o ajuste sólo deben ser realizados por un profesional cualificado.

El exterior sólo puede limpiarse con un paño húmedo y detergente, pero no permita que entre líquido en el equipo.

3.2. Asistencia técnica y posventa

Si tiene alguna duda sobre el funcionamiento del equipo o sobre la red de Asistencia Técnica Autorizada VONDER, póngase en contacto con nosotros a través de nuestra página web: www.vonder.com.br. Cuando se detecten anomalías en el funcionamiento del equipo, éste debe ser examinado y/o reparado por un profesional de la red de Asistencia Técnica Autorizada VONDER (ver la lista completa en www.vonder.com.br). En las reparaciones sólo deben utilizarse piezas originales.

3.3. Eliminación del producto

No elimine el aceite, las partes y los trozos del producto en la basura doméstica, intente separarlos y envíelos a un punto de recogida adecuado. Infórmese sobre los sistemas de recogida selectiva en su municipio. En caso de duda sobre la forma correcta de eliminación, póngase en contacto con VONDER (www.vonder.com.br).

4. CERTIFICADO DE GARANTÍA

La **ASPIRADORA DE POLVO APV 1200 VONDER** está garantizada contra las faltas de conformidad derivadas de su fabricación durante los siguientes periodos de tiempo a partir de la fecha de compra: **Garantía legal: 90 días + Garantía contractual: 9 meses.** Si el equipo no es conforme, póngase en contacto con su Servicio Técnico Autorizado VONDER más cercano (www.vonder.com.br). Una vez confirmado el defecto de fabricación por el Servicio Técnico Autorizado, se procederá a la reparación en garantía.

ALQUILADORAS

1. Los productos adquiridos por alquiladoras cuentan con garantía única y exclusiva de 90 (noventa) días, contados a partir de la fecha de expedición de la respectiva factura de venta, con exclusión de cualquier otra garantía legal y/o contractual.
2. La garantía ofertada a las alquiladoras cubre exclusivamente las piezas necesarias a la reparación de los productos, cabiendo a estas la ejecución por cuenta propia de las respectivas reparaciones y mantenimientos, sin derecho a cualquier costeo o reembolso por parte de OVD.

La garantía se producirá siempre bajo las siguientes condiciones:

El consumidor deberá presentar **OBLIGATORIAMENTE** la factura de compra del producto y el certificado de garantía debidamente cumplimentado y sellado por el comercio donde lo adquirió.

Pérdida del derecho de garantía:

- 1. El incumplimiento de una o varias de las siguientes condiciones invalidará la garantía:*
 - Si el producto ha sido abierto, modificado, ajustado o reparado por personas no autorizadas por VONDER;*
 - Si alguna pieza, parte o componente del producto no es original;*
 - Falta de mantenimiento de los equipos;*
 - En caso de conexión a una tensión eléctrica distinta a la indicada en el producto;*
 - Instalación eléctrica y/o extensiones defectuosas/inadecuadas;*
 - Partes y piezas naturalmente desgastadas.*
- 2. Quedan excluidos de la garantía, además del desgaste natural de las partes y piezas del producto, las caídas, los golpes y el uso indebido del producto o fuera de la finalidad para la que fue diseñado.*
- 3. La garantía no cubre los gastos de flete o transporte del producto hasta la Asistencia Técnica Autorizada VONDER, siendo los gastos a cargo del consumidor.*
- 4. Los accesorios o componentes del equipo, como los cables de soldadura, los conectores, los portaelectrodos y las pinzas masa, por ejemplo, no están cubiertos por la garantía cuando se desgastan por el uso. Sólo están cubiertos por la garantía legal de 90 días contra defectos de fabricación.*
- 5. Otros accesorios que se venden por separado tendrán la política de garantía descrita en su embalaje. La garantía del equipo no cubre estos accesorios.*

vonder®

Consulte nossa Rede de Assistência Técnica Autorizada

www.vonder.com.br

O.V.D. Imp. e Distr. Ltda. • CNPJ: 76.635.689/0001-92

Rua João Bettega, 2876 • CEP 81070-900

Curitiba - PR - Brasil

Fabricado na CHINA com controle de qualidade VONDER

Fabricado en CHINA con control de calidad VONDER

CERTIFICADO DE GARANTIA

O **ASPIRADOR DE PÓ APV 1200 VONDER** possui os seguintes prazos de garantia contra não conformidades decorrentes de sua fabricação, contados a partir da data da compra: Garantia legal: 90 dias + Garantia contratual: 9 meses. Caso o equipamento apresente alguma não conformidade, procure a Assistência Técnica Autorizada VONDER mais próxima (www.vonder.com.br). Constatado o defeito de fabricação pela Assistência Técnica Autorizada, o conserto será efetuado em garantia.

LOCADORAS:

1. Os produtos adquiridos por locadoras contam com garantia única e exclusiva de 90 (noventa) dias, contados a partir da data de expedição da respectiva nota fiscal de venda, com exclusão de qualquer outra garantia legal e/ou contratual.

2. A garantia ofertada às locadoras cobre exclusivamente as peças necessárias ao reparo dos produtos, cabendo a estas a execução por conta própria dos respectivos consertos e manutenções, sem direito a qualquer custeio ou reembolso por parte da OVD.

A garantia ocorrerá sempre nas seguintes condições:

O consumidor deverá apresentar, OBRIGATORIAMENTE, a nota fiscal de compra do produto e o certificado de garantia devidamente preenchido e carimbado pela loja onde foi adquirido.

Perda do direito de garantia:

- O não cumprimento de uma ou mais hipóteses a seguir invalidará a garantia:
 - Caso o produto tenha sido aberto, alterado, ajustado ou consertado por pessoas não autorizadas pela VONDER;
 - Caso qualquer peça, parte ou componente do produto caracterizar-se como não original;
 - Falta de manutenção do equipamento;
 - Caso ocorra a ligação em tensão elétrica diferente da mencionada no produto;
 - Instalação elétrica e/ou extensões deficientes/inadequadas;
 - Partes e peças desgastadas naturalmente.
- Estão excluídos da garantia, além do desgaste natural de partes e peças do produto, quedas, impactos e uso inadequado do produto ou fora do propósito para o qual foi projetado.
- A garantia não cobre despesas de frete ou transporte do produto até a Assistência Técnica Autorizada VONDER, sendo os custos de responsabilidade do consumidor.
- Acessórios ou componentes do equipamento, tais como rodas, filtro, cabo de alimentação/cordão elétrico, plugue, por exemplo, não são cobertos pela garantia quando ocorrer desgaste por uso. São cobertos apenas pela garantia legal de 90 dias contra defeitos de fabricação.
- Outros acessórios que são vendidos separadamente terão política de garantia conforme descrito em sua embalagem. A garantia do equipamento não engloba tais acessórios.



vonder®

CERTIFICADO DE GARANTIA

| | | |
|-----------------------------------|--------------------------------|---|
| Modelo: | Nº de série: | Tensão/Tensión: <input type="checkbox"/> 127 V~ <input type="checkbox"/> 220 V~ |
| Cliente: | CPF/CNPJ: | |
| Endereço/Dirección: | | |
| Cidade/Ciudad: | UF/Provincia: | CEP/Código Postal: |
| Fone/Teléfono: | E-mail: | |
| Revendedor: | | |
| Nota fiscal Nº/Factura Nº: | Data da venda/Fecha venta: / / | |
| Nome do vendedor/Nombre vendedor: | Fone/Teléfono: | |
| Carimbo da empresa/Sello empresa: | | |