

vonder®

SERRA CIRCULAR COM MESA

*Sierra circular
con mesa*



MODELO

SCV 1800

Imagens Ilustrativas/Imágenes Ilustrativas



Leia antes de usar e guarde este manual para futuras consultas.

Lea antes de usar y guarde este manual para futuras consultas.

1. Orientações Gerais



ATENÇÃO: LEIA TODOS OS AVISOS DE SEGURANÇA E TODAS AS INSTRUÇÕES.

Falha em seguir todos os avisos e instruções listados abaixo, pode resultar em choque elétrico, fogo e/ou em ferimento sério. Guarde todos os avisos e instruções para futuras consultas

O revendedor não pode receber a devolução deste equipamento sem autorização prévia da VONDER.



ATENÇÃO:

CASO ESTE EQUIPAMENTO APRESENTE ALGUMA NÃO CONFORMIDADE, ENCAMINHE-O PARA A ASSISTÊNCIA TÉCNICA AUTORIZADA VONDER MAIS PRÓXIMA. CONSULTE: www.vonder.com.br



ATENÇÃO:

AO UTILIZAR A SERRA CIRCULAR COM MESA SCV 1800 VONDER, DEVEM SER SEGUIDAS AS PRECAUÇÕES BÁSICAS DE SEGURANÇA A FIM DE EVITAR RISCOS DE CHOQUE ELÉTRICO E ACIDENTES.

2. Símbolos e seus significados

Símbolos	Nome	Explicação
	Cuidado/Atenção	Alerta de segurança (riscos de acidentes) e atenção durante o uso.
	Leia o manual de operações/ instruções	Leia o manual de operações/instruções antes de utilizar o equipamento.
	Descarte seletivo	Faça o descarte das embalagens adequadamente, conforme legislação vigente da sua cidade, evitando contaminação de rios, córregos e esgotos.
	Utilize EPI (Equipamento de proteção Individual)	Utilize Equipamento de Proteção Individual adequado para cada tipo de trabalho.
	Classe isolamento II	Dupla isolamento.
	Risco de choque elétrico	Cuidado ao manusear, risco de choque elétrico.
	Instruções de ligação elétrica	Seguir as instruções para a correta instalação da máquina.

Tabela 1 – Símbolos e seus significados

3. Instruções de segurança

3.1. Segurança da área de trabalho



- Mantenha a área de trabalho limpa e iluminada. As áreas desorganizadas e escuras são um convite aos acidentes;
- Não opere ferramentas em atmosferas explosivas, como na presença de líquidos inflamáveis, gases ou poeira. As ferramentas criam faíscas que podem inflamar a poeira ou os vapores;
- Mantenha crianças e visitantes afastados ao operar uma ferramenta. As distrações podem fazer você perder o controle da mesma;

3.2. Segurança elétrica



- O plugue da ferramenta deve ser compatível com as tomadas. Nunca modifique o plugue. Não use nenhum plugue adaptador com as ferramentas aterradas. Os plugues sem modificações, aliados à utilização de tomadas compatíveis, reduzem o risco de choque elétrico;
- Evite o contato do corpo com superfícies ligadas a terra ou aterradas, tais como as tubulações, radiadores, fornos e refrigeradores. Há um aumento no risco de choque elétrico se seu corpo for ligado a terra ou aterramento

- Não exponha a ferramenta à chuva ou condições úmidas. A água entrando na ferramenta aumenta o risco de choque elétrico
- Não force o cordão de alimentação. Nunca use o cordão de alimentação para carregar, puxar ou para desconectar a ferramenta da tomada. Mantenha o cabo elétrico longe do calor, óleo, bordas afiadas ou das partes em movimento. Os cabos danificados ou emaranhados aumentam o risco de choque elétrico;
- Ao operar uma ferramenta ao ar livre, use um cabo de extensão apropriado para o uso ao ar livre. O uso de um cabo apropriado ao ar livre reduz o risco de choque elétrico
- Se a operação da ferramenta em um local seguro não for possível, use alimentação protegida por um dispositivo de corrente residual (RCD). O uso de um RCD reduz o risco de choque elétrico;

NOTA: O TERMO “DISPOSITIVO DE CORRENTE RESIDUAL (RCD)” PODE SER SUBSTITUÍDO PELO TERMO “INTERRUPTOR DO CIRCUITO DE FALHA À TERRA (GFC - GROUND FAULT CIRCUIT INTERRUPTER)” OU “DISJUNTOR DE FUGA DE CORRENTE (ELCB - EARTH LEAKAGE CIRCUIT BREAKER)”.

- Verifique a tensão correta antes de ligar a ferramenta à rede elétrica. Tensão alta pode causar acidentes ao operador e danos à ferramenta. Tensão baixa pode causar danos à ferramenta
- Se a ferramenta apresentar excesso de faísca dentro da caixa do motor, desligue-a imediatamente e leve-a até uma Assistência Técnica Autorizada mais próxima. Consulte em nosso site nossa rede de assistentes técnicos: www.vonder.com.br

3.3. Segurança pessoal



- Fique atento, olhe o que você está fazendo e use o bom senso ao operar uma ferramenta. Não use a ferramenta quando você estiver cansado ou sob a influência de drogas, álcool ou de medicamentos. Um momento de desatenção enquanto opera uma ferramenta, pode resultar em grave ferimento pessoal;

- Use equipamento de segurança. Sempre use óculos de segurança. Equipamentos de segurança tais como máscara contra a poeira, sapatos de segurança antiderrapantes, capacete de segurança ou protetor auricular, utilizados em condições apropriadas, reduzirão os riscos de ferimentos pessoais;
- Evite a partida não intencional. Assegure-se de que o interruptor está na posição desligada antes de conectar o plugue na tomada. Carregar as ferramentas com seu dedo no interruptor, ou conectar as ferramentas que apresentam interruptor na posição “ligado”, são convites a acidentes;
- Remova qualquer chave de ajuste antes de ligar a ferramenta. Uma chave de boca ou de ajuste conectada a uma parte rotativa da ferramenta pode resultar em ferimento pessoal;
- Não force além do limite. Mantenha o apoio e o equilíbrio adequado toda vez que utilizar a ferramenta. Isto permite melhor controle da ferramenta em situações inesperadas;
- Vista-se apropriadamente. Não use roupas demasiadamente largas ou joias. Mantenha seus cabelos, roupas e luvas longe das peças móveis. A roupa folgada, joias ou cabelos longos podem ser presos pelas partes em movimento da ferramenta e resultar em acidentes;
- Use protetores auriculares. A exposição ao ruído pode causar perda auditiva;
- Utilize máscara contra pó e óculos de segurança. Dependendo da aplicação, usar protetor facial, luvas de segurança e avental capaz de bloquear fragmentos da peça de trabalho. O protetor ocular deve ser capaz de proteger contra fragmentos arremessados gerados pelas várias operações. A máscara contra pó ou respirador deve ser capaz de filtrar as partículas geradas pela operação;
- Não utilizar a ferramenta para corte em direção ao próprio corpo. Esse tipo de utilização pode resultar em perda de controle da ferramenta em caso de contragolpe e riscos de ferimentos graves
- O contragolpe é uma reação repentina à compressão ou bloqueio da lâmina de serra. O travamento ou bloqueio levam a uma parada abrupta da lâmina de serra em rotação. Desta forma, a ferramenta descontrolada é forçada na direção oposta do disco no ponto de contato;
- Não segure a peça a ser trabalhada com a mão ou a perna. Fixe-a numa base firme. É importante fixar bem a peça a ser trabalhada para minimizar o perigo de contato com o corpo, travamento do disco e contra golpe;
- Utilizar lâminas de serra de tamanho e diâmetros corretos;
- Utilizar somente flanges internas e externas corretas e não danificadas. As flanges providas com a serra circular com mesa foram especialmente projetadas para a melhor performance e segurança da operação;
- Não utilizar lâminas de serra danificadas. Lâmina danificada ou desalinhada pode causar contragolpe.
- Nunca opere a serra circular sem a proteção da serra.

4. Uso e cuidados da ferramenta



- Não force a ferramenta. Use a ferramenta correta para sua aplicação. A ferramenta correta faz o trabalho melhor e mais seguro se utilizada dentro daquilo para a qual foi projetada;

- Não use a ferramenta se o interruptor não ligar e desligar. Qualquer ferramenta que não pode ser controlada com o interruptor é perigosa e deve ser reparada;
- Desconecte o plugue da tomada antes de fazer qualquer tipo de ajuste, mudança de acessórios ou armazenamento da ferramentas. Tais medidas de segurança preventivas reduzem o risco de se ligar a ferramenta acidentalmente;
- Guarde as ferramentas fora do alcance das crianças e não permita que pessoas não familiarizadas com a ferramenta ou com estas instruções a operem . As ferramentas são perigosas nas mãos de usuários não treinados;
- Para a manutenção da ferramenta, verifique o desalinhamento ou coesão das partes móveis, rachaduras e qualquer outra condição que possa afetar a operação da mesma. Se danificada, a ferramenta deve ser reparada antes do uso. Muitos acidentes são causados pela inadequada manutenção das ferramentas. Para manutenções, encaminhe a ferramenta a uma Assistência Técnica Autorizada. Consulte nossa rede de assistentes técnicos autorizados em nosso site: www.vonder.com.br ;
- Use a ferramenta, acessórios, suas partes, entre outros, de acordo com as instruções e na maneira designada para o tipo particular da ferramenta, levando em consideração as condições e o trabalho a ser desempenhado. O uso da ferramenta em operações diferentes das designadas pode resultar em situações de risco;
- Cuide da ferramenta, mantendo-a sempre limpa. Siga corretamente as instruções de lubrificação e troca de acessórios. Inspeção o cordão elétrico periodicamente, assim como as escovas de carvão. Caso seja necessária a troca, procure uma Assistência Técnica Autorizada. Mantenha os pontos onde o operador segura a ferramenta sempre limpos, secos e livres de óleo ou graxa;
- Nunca substitua peças ou partes pessoalmente, e nem peça a outra pessoa para fazê-lo. Leve sempre a ferramenta a uma Assistência Técnica Autorizada mais próxima;
- Utilize somente partes, peças e acessórios originais;
- Sempre ligue a máquina antes de entrar em contato com o material a ser trabalhado.

5. Segurança na operação

- Sempre utilize Equipamentos de Proteção Individual (EPIs) apropriados.
- Em condições normais de trabalho, a ferramenta está desenhada para produzir vibrações. Comprove a cada operação se a lâmina de serra está devidamente fixada.
- Mantenha as mãos longe das partes giratórias
- Não deixe a ferramenta funcionando livremente. Opere-a somente quando estiver próxima ao equipamento.
- Não toque na lâmina de serra durante ou imediatamente após a operação pois, devido ao atrito, ela poderá estar quente.
- Remova chaves de ajuste ou demais ferramentas antes de ligar a máquina. Tenha o hábito de sempre verificar se todas as ferramentas ou chaves foram removidas antes de ligar o equipamento.
- Inspeção e remova qualquer prego, parafuso ou corpo estranho que esteja fixado na madeira antes da operação.
- Certifique-se de que a proteção da serra está instalada e toda a lâmina de serra está protegida.
- Aguarde até que a máquina atinja a velocidade máxima antes de começar a serrar.
- Use apenas lâminas afiadas e sem defeitos. Verifique sempre a lâmina antes de começar o trabalho, caso tenha alguma não conformidade como dentes quebrados e dentes sem afiação, substitua a lâmina imediatamente.

- Ao montar a lâmina, sempre verifique o sentido de giro correto gravado no corpo da lâmina e também na proteção da serra.
- Nunca opere a serra circular sem a proteção da serra.
- Segure sempre a peça a ser cortada firmemente contra o encosto da máquina.
- Mantenha as mãos distantes da lâmina de serra.

6. Características técnicas

Item	SERRA CIRCULAR COM MESA SCV 1800	
Código	60.01.180.127	60.01.180.230
Tensão	127 V~	220 V~
Potência (W)	1.800 W	
Frequência (Hz)	50 Hz/60 Hz	
Corrente (A)	127 V~ 15 A	220 V~ 8.4 A
Rotação (rpm)	4.800/min	
Para lâminas com furo de	16 mm	
Ângulo de inclinação da serra	até 45°	
Diâmetro da serra indicada	10" - 254 mm	
Capacidade de corte 90°	76 mm	
Capacidade de corte 45°	63 mm	
Comprimento da mesa	660 mm	
Largura da mesa	480 mm	
Altura da mesa	890 mm	
Isolação	Dupla 	
Segue norma	ABNT NBR IEC 60745-1 e ABNT NBR IEC 60745-2-5	

Tabela 2 – Características técnicas

7. Componentes

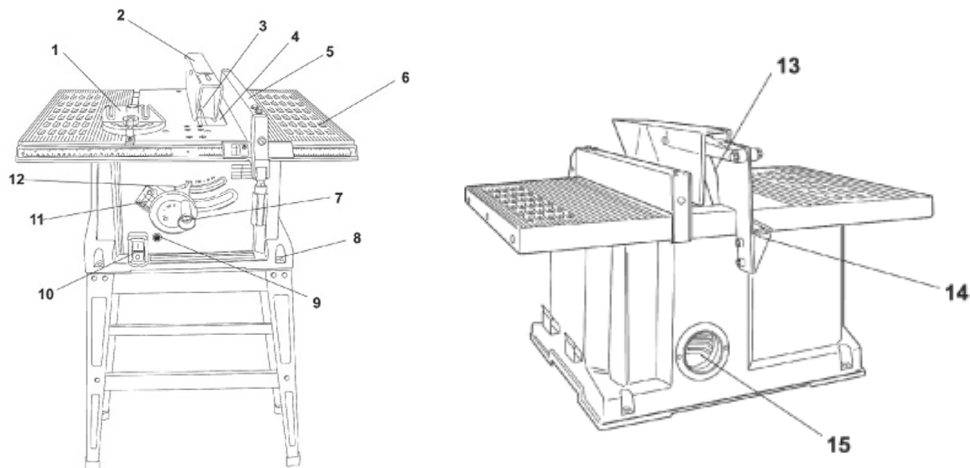

Fig. 1 – Componentes

1. Esquadro combinado
2. Proteção da lâmina
3. Lâmina
4. Tampa da mesa
5. Guia de corte paralelo
6. Mesa
7. Volante
8. Base
9. Botão reset
10. Interruptor
11. Escala de ajuste de ângulo
12. Manopla
13. Batente da proteção da lâmina de serra
14. Trava da guia
15. Saída de pó

8. Montagem da estrutura

Para a fixação das peças, utilize os parafusos (1), arruelas (2) e porcas (3) fornecidas com a máquina. Para montar a estrutura proceda da seguinte maneira:

1. Monte as placas curtas superiores (4) aos pés da estrutura (6);
2. Monte as placas curtas inferiores (7) aos pés da estrutura (6);
3. Monte as placas superiores longas (5) aos pés da estrutura (6);
4. Monte as placas inferiores longas (8) aos pés da estrutura (6);
5. Encaixe os protetores (9), aos pés da estrutura (6)

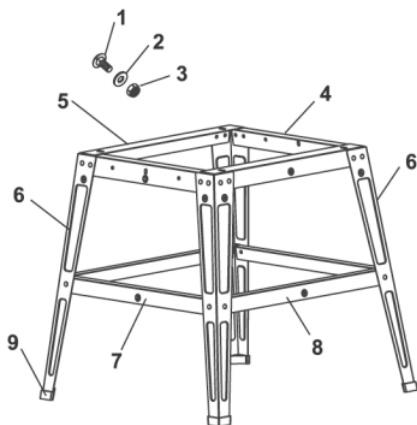

Fig. 2 – Montagem da estrutura da máquina

8.1. Montagem da serra na estrutura da máquina

- Coloque a serra de mesa sobre a estrutura já montada, utilize os parafusos (3) e as arruelas (4) e as porcas, conforme mostra a fig. 3 abaixo.

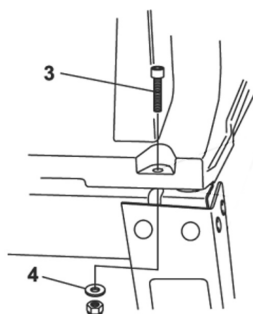

Fig. 3 – Montagem da mesa da máquina na estrutura

8.2. Saída de pó

- A saída de pó (1) está localizada na parte traseira da máquina (fig. 4) ao qual pode ser acoplado em um aspirador de pó industrial.

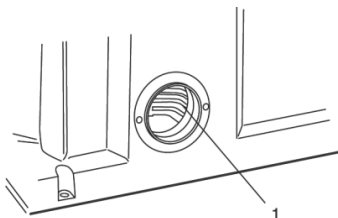

Fig. 4 – Saída para aspirador de pó

8.3. Fixação da guia de corte

- Para colocar a guia de corte na mesa da máquina, levante o punho (1) e encaixe primeiro o engate da parte traseira (3) e depois a parte do punho (1). Utilize o visor e a escala da máquina (4) para encontrar a largura do corte desejada. Para travar a guia, movimento o punho (1) para baixo conforme a fig. 5 e para liberar, movimento o punho (1) para cima.

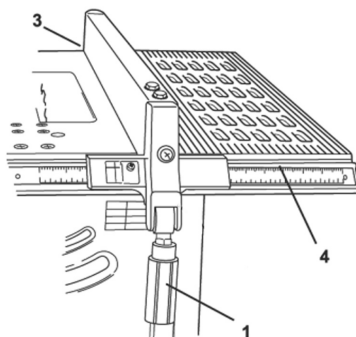

Fig. 5 – Instalação e fixação da guia de corte

8.4. Guia de corte paralelo

- Para verificar se o guia paralelo está alinhado com a lâmina de serra, proceda da seguinte maneira:

- 1 - Verifique se a máquina está desligada e com o plugue fora da tomada;
- 2 - Eleve a lâmina de serra até a altura máxima;
- 3 - Coloque o esquadro (1) e verifique se a guia paralela está a 90° com a escala da mesma, conforme fig. 6;

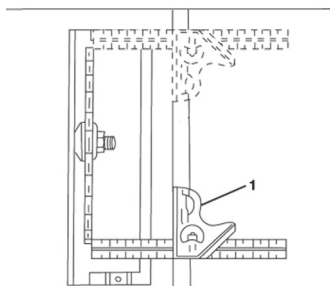

Fig. 6 – Verificando o esquadro da guia em relação a base da máquina

- 4 - Coloque a guia paralela próxima à lâmina de serra, prenda a guia abaixando a alavanca trava;
- 5 - Marque o dente mais próximo à parte frontal da máquina com um marcador (caneta);
- 6 - Encoste uma régua ao dente marcado e alinhe com o guia paralelo, anote a medida indicada;
- 7 - Gire a lâmina de serra de maneira que o dente marcado fique para a parte traseira da máquina;
- 8 - Encoste novamente uma régua ao dente marcado e alinhe como guia paralelo, verificando se a medida coincide com a medida anterior.

8.5. Ajuste do guia de corte paralelo

Caso a guia de corte esteja desalinhada, proceda da seguinte maneira para que a mesma seja ajustada (fig. 7):

- 1 - Solte os dois parafusos (3) e levante o punho (1);
- 2 - Segure o suporte da guia de corte (4) contra a base frontal da mesa;
- 3 - Mova a extremidade da guia de corte até que a mesma fique paralela com a escala;
- 4 - Aperte os dois parafusos (3);
- 5 - Abaixar o punho (1) para travar a guia.

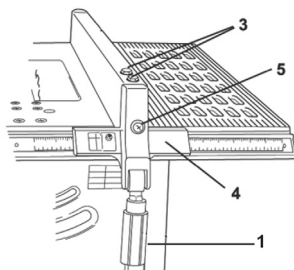

Fig. 7 – Ajuste da guia paralela

Caso o guia não trave quando o punho (1) for abaixado, levante o punho (1), aperte o parafuso (5) e novamente abaixe o punho (1), faça este procedimento até que o guia fique travado.

8.6. Ajuste paralelismo da lâmina de serra

Caso a lâmina da serra não fique alinhada com esquadro, é possível alinhá-la, para isto proceda da seguinte maneira:

- 1 - Verifique se a máquina está desligada e com o plugue fora da tomada;
- 2 - Remova as partes móveis da mesa e vire a máquina para o lado esquerdo, para ter acesso aos parafusos/porcas de ajuste (1, 2 e 3) conforme fig. 8;



ATENÇÃO:

- Envolve a lâmina de serra com um papelão para proteger as suas mãos.

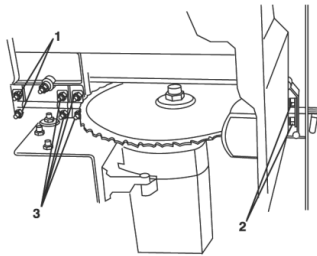

Fig. 8 – Alinhamento da lâmina da serra

- 3 - Retorne a máquina para sua posição correta, com a lâmina para cima;
- 4 - Mova a lâmina de serra cuidadosamente para a esquerda ou direita até que a mesma esteja alinhada;
- 5 - Com cuidado aperte novamente os parafusos/porcas de ajuste (1, 2 e 3);
- 6 - Verifique se a lâmina manteve o alinhamento, caso seja necessário realize este procedimento até que a mesma fique alinhada. **ATENÇÃO: Sempre faça um corte em uma peça de retalho antes de iniciar seu trabalho, afim de medir a precisão de sua máquina.**

8.7. Ajuste do ângulo 90°

Para verificar e ajustar o ângulo de 90°, proceda da seguinte maneira:

- 1 - Verifique se a máquina está desligada e com o plugue fora da tomada;
- 2 - Eleve a lâmina de serra até a altura máxima;
- 3 - Coloque a escala da máquina em 0°;
- 4 - Com o auxílio de um esquadro de 90°, ajuste a lâmina de serra com relação à base, conforme mostra a fig. 9;

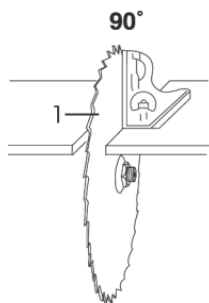

Fig. 9 – Ajuste do batente de 0°

5 - Caso seja necessário ajustar o ângulo, na base da máquina existem dois parafusos allen de regulagem. O parafuso allen (2) regula o ângulo de 0° e o parafuso (3) é para a regulagem do ângulo de 45°, fig. 10.

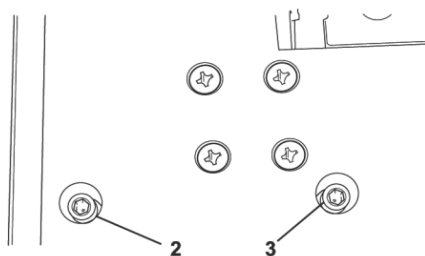

Fig. 10 – Ajuste do ângulo

6 - Girando o parafuso (2) no sentido anti-horário, a lâmina de serra inclinará para a direita, e girando o parafuso no sentido horário a lâmina inclinará para a esquerda;

7. Após ajustado o ângulo e com a manopla trava (12) apertada, aperte o parafuso (2).

8.8. Ajuste do ângulo 45°

Para verificar e ajustar o ângulo de 45°, proceda da seguinte maneira:

- 1 - Verifique se a máquina está desligada e com o plugue fora da tomada;
- 2 - Eleve a lâmina de serra até a altura máxima;
- 3 - Coloque a escala da máquina em 45°;
- 4 - Com o auxílio de um esquadro de 45°, ajuste a lâmina de serra com relação à base, conforme mostra a fig. 11;

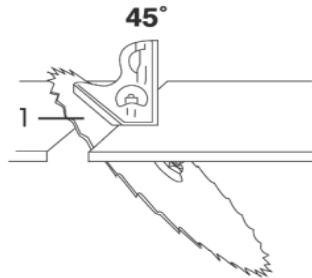

Fig. 11 – Ajuste do ângulo

5 - Caso seja necessário ajustar o ângulo, na base da máquina existem dois parafusos allen de regulagem. O parafuso allen (2) regula o ângulo de 0° e o parafuso (3) é para a regulagem do ângulo de 45°, fig. 10.

6 - Girando o parafuso (3) no sentido anti-horário, a lâmina de serra inclinará para direita, e girando o parafuso no sentido horário a lâmina inclinará para a esquerda;

7 - Após ajustado o ângulo e com a manopla trava (12) apertada, aperte o parafuso (3).

8.9. Indicador de inclinação da lâmina de serra

Após o ajuste da lâmina em 0°, é necessário ajustar o indicador de ângulo em zero grau. Para isso, solte o parafuso tipo phillips (fenda cruzada) e mova o indicado até que o indicador fique centralizado com a escala da máquina.

ATENÇÃO: Sempre faça um corte em uma peça de retalho antes de iniciar o trabalho, a fim de verificar a precisão da máquina.

8.10. Montando a proteção da lâmina

Para montar a proteção da lâmina, proceda da seguinte maneira:

1 - Inserir a proteção no batente de proteção da lâmina de serra (13);



Fig. 12 – Montando a proteção da lâmina

2 - Presionar a trava para travar a proteção da serra (Fig. 13);



Fig. 13 – Trava de proteção da serra

3 - Inserir a trava de retorno pressionando o botão lateral e fixando a trava no batente de proteção da lâmina (13).

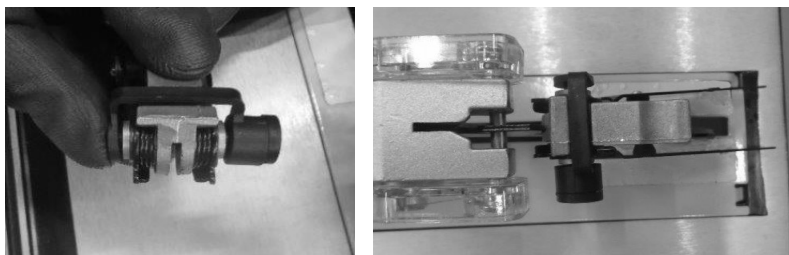

Fig. 14 – Montagem da capa de proteção

8.11. Troca da lâmina de serra

Para trocar a lâmina de serra, proceda da seguinte maneira:

- 1 - Verifique se a máquina está desligada e com o plugue fora da tomada;
- 2 - Retire a tampa da mesa (1) puxando a mesma, fig.15;

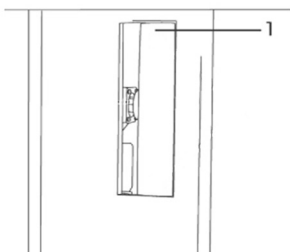

Fig. 15 – Retirando a tampa da mesa

- 3 - Levante o eixo da lâmina até o máximo utilizando o volante de regulagem;
- 4 - Trave o eixo (3) com a chave (6) e solte a porca de aperto (4) com a chave (7), em seguida remova a flange externa (5);
- 5 - Insira a lâmina no eixo da máquina (3) - os dentes da lâmina de serra devem estar voltados para a frente da máquina;
- 6 - Instale o flange (5), certifique-se de que o flange esteja bem encaixado, faça o aperto utilizando a porca (4); (5),
- 7 - Para dar o aperto final utilize as chaves (6) e (7), conforme fig. 16 e fig. 17;

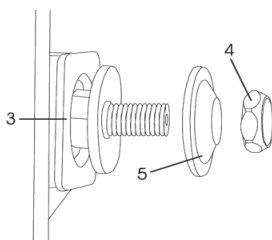

Fig. 16 – Retirando o flange do eixo para substituição da lâmina da serra

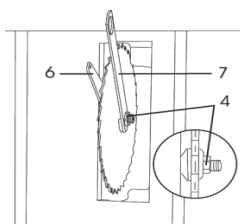

Fig. 17 – Montagem da lâmina da serra

- 8 - Reinstale a tampa da mesa (1).

8.12. Levantando a lâmina da serra

Para levantar ou abaixar a lâmina de serra, gire o volante de regulagem (1) até a altura desejada (fig. 18).

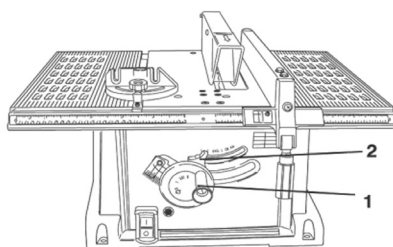

Fig. 18 – Regulagem da altura da lâmina

8.13. Inclinando a lâmina da serra

Para inclinar a lâmina de serra, primeiro solte a manopla trava (2) e em seguida empurre a manopla (1) até que a engrenagem da mesma encaixe no canal da base da máquina. Em seguida, gire a manopla verificando o ângulo desejado. Quando chegar ao ângulo desejado, aperte novamente a manopla trava (2), fig. 18.

8.14. Esquadro combinado

Certifique-se que o esquadro combinado desliza livremente sobre o canal da mesa. Para regular o ângulo de corte, solte a manopla (1) e regule o ângulo de acordo com a escala utilizando o indicador (2). Assim que regular o ângulo desejado, trave novamente a manopla (1). **ATENÇÃO:** Sempre faça um corte em uma peça de retalho antes de iniciar o trabalho, afim de medir a precisão de sua máquina.

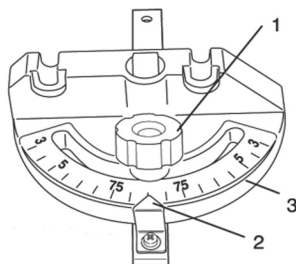

Fig. 19 – Regulagem do esquadro combinado

8.15. Iniciando a operação

Antes de ligar a máquina na rede elétrica, verifique se a tensão é compatível com a indicada na placa de identificação da máquina.

8.16. Ligando a máquina

Antes de ligar a máquina, verifique se não tem nenhum objeto próximo a lâmina de serra e mantenha as mãos afastadas da lâmina de serra durante todo o trabalho a ser realizado. Pressione o botão verde para ligar a máquina. Para desligar basta pressionar o botão vermelho. A parada da lâmina não é automática, aguarde até a parada total para mexer na base da máquina.

Em caso de queda ou falta de energia durante o uso, o interruptor do equipamento desligará automaticamente. Após o restabelecimento da energia, o interruptor deve ser religado.

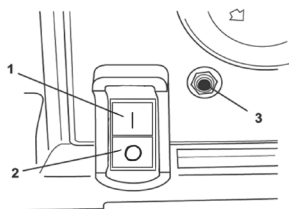

Fig. 20 – Interruptor de acionamento

8.17. Proteção contra sobrecarga

A máquina possui um sistema de proteção contra sobrecarga. Toda vez que a máquina sofrer uma sobrecarga, a mesma irá desligar. Toda vez em que a máquina desligar, desligue o interruptor de acionamento, retire o plugue da tomada e aguarde por 5 minutos.

Para religar o equipamento proceda da seguinte maneira:

- 1 - Mantenha as mãos afastadas da lâmina de serra;
- 2 - Coloque o plugue na tomada;
- 3 - Pressione o botão reset (3) por alguns instantes;
- 4 - Ligue o interruptor (1). **ATENÇÃO: Para evitar acionamentos involuntários, sempre que máquina parar por sobrecarga, desligue o interruptor (2) e retire o plugue da tomada.**

8.18. Operação de corte

Antes de realizar qualquer operação de corte, verifique as seguintes situações:

1. Se a lâmina de serra está apertada no seu eixo;
2. Se o operador está utilizando todos os Equipamentos de Proteção Individual (EPIs) necessários.
3. Verifique se a proteção da lâmina está no lugar e funcionando corretamente;
4. Se o esquadro ou a guia paralela está apertada corretamente. Existem dois tipos de cortes:

8.19. Corte longitudinal

Corte longitudinal é o corte feito de uma extremidade do material a outra, fig. 21. Para o corte longitudinal, é recomendado o uso do guia de corte paralelo, para regular o guia de corte paralelo verificar procedimentos descritos anteriormente neste manual.

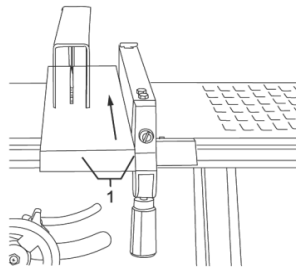

Fig. 21 – Corte longitudinal

Para fazer o corte proceda da seguinte maneira:

1. Regule a altura da lâmina de serra para que ela fique 3 mm acima do material a ser cortado;
2. Coloque a peça (1) a ser cortada sobre a mesa (2) e deslize a mesma até que ela fique posicionada a 25 mm de distância da lâmina;
3. Ligue a máquina e aguarde até a lâmina de serra atingir a velocidade máxima;

4. Empurre a peça lentamente em direção à lâmina;

5 - Sempre mantenha as mãos fora da base da máquina, quando as mãos forem se aproximar da base da máquina (2), termine o corte com o instrumento auxiliar para corte de peças pequenas (3), fig. 22.

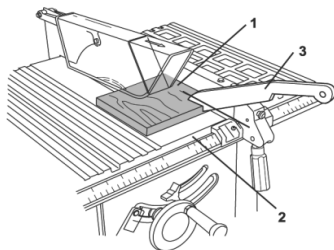

Fig. 22 – Corte longitudinal com instrumento auxiliar

8.20. Chanfro longitudinal

Para realizar chanfros no sentido longitudinal proceda da mesma maneira anterior com apenas uma alteração: a inclinação do eixo da serra podendo ser até 45°.

8.21. Corte transversal

Corte transversal é aquele corte onde a lâmina de serra passa de uma lateral a outra, conforme fig. 23.

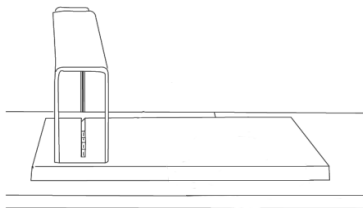

Fig. 23 – Corte transversal

8.22. Chanfro transversal

Para realização do chanfro transversal, siga os mesmos passos do corte transversal apenas com uma alteração do ângulo de chanfro que deve ser diferente de 0° , podendo ser até 45° conforme fig. 24.

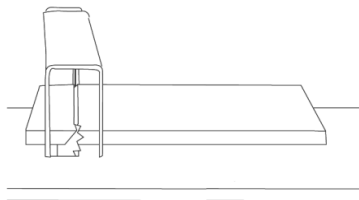

Fig. 24 – Chanfro transversal

8.23. Corte em diagonal

Para realização do corte em diagonal, siga os mesmos passos do corte transversal apenas com uma alteração do ângulo do esquadro combinado que deve ser diferente de 90° , conforme fig. 25.

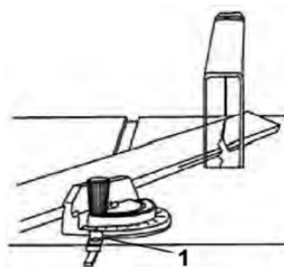

Fig. 25 – Corte diagonal

9. Cuidado



ATENÇÃO: A velocidade excessiva do material empurrado sobre a lâmina de serra não aumenta a velocidade de corte, e sim danifica a lâmina de serra, diminuindo o rendimento e a vida útil da ferramenta.

- Mantenha as mãos afastadas da lâmina de serra;
- Segure firmemente a peça a ser cortada;
- Nunca corte mais de uma peça ao mesmo tempo;
- Nunca remova a peça cortada antes de desligar a máquina.

9.1. Manutenção e limpeza

- a) Antes de efetuar inspeção e ou manutenção, verifique se a ferramenta está desligada e o plugue fora da tomada. Para manter a segurança e confiabilidade do produto, as inspeções e troca das escovas de carvão ou qualquer outra manutenção e/ou ajuste devem ser efetuados apenas por uma assistência técnica autorizada.
- b) Limpe todo o pó que estiver acumulado dentro do gabinete do motor. Lustre a mesa da serra com uma cera automotiva para mantê-la limpa e torná-la mais fácil para deslizar a peça. Limpe a lâmina de serra quando ficar depositado sobre ela resina de madeira. Use apenas pano úmido para limpar todas as peças de plástico.



ATENÇÃO: Não utilize produtos químicos de limpeza ou solventes, gasolina, solventes com cloro, amônia ou quaisquer detergentes que contenham amônia.

9.2. Acessórios

Os acessórios especificados neste manual são recomendados para uso exclusivo em ferramentas VONDER. O uso de qualquer outro acessório não recomendado poderá apresentar riscos ao usuário e/ou danos ao equipamento e, conseqüentemente, a perda do direito de garantia.

10. Descarte



- Não descarte os componentes elétricos, eletrônicos, peças e partes do produto no lixo comum. Procure separar e encaminhar para a coleta seletiva.
- Informe-se em seu município sobre locais ou sistemas de coleta seletiva.

1. Orientaciones Generales



ATENCIÓN: LEA TODOS LOS AVISOS DE SEGURIDAD Y TODAS LAS INSTRUCCIONES.

ATENCIÓN: Falla en seguir todas las advertencias e instrucciones listadas abajo puede resultar en descarga eléctrica, fuego y/o en heridas serias. Guarde el manual para una consulta posterior

Estimado usuario: Este manual contiene los detalles de instalación, funcionamiento, operación y mantenimiento de la SIERRA CIRCULAR CON MESA SCV 1800 VONDER. El término “herramienta” en todas las advertencias listadas abajo se refieren a la herramienta alimentada a través de su cable de alimentación.

El revendedor no puede aceptar la devolución de este equipo sin la autorización previa de VONDER.



ATENCIÓN:

EN CASO DE QUE ESTE EQUIPAMIENTO PRESENTE ALGÚN DESPERFECTO, ENVÍELO A LA ASISTENCIA TÉCNICA AUTORIZADA VONDER MÁS PRÓXIMA (CONSULTAR: www.vonder.com.br).



ATENCIÓN:

AL UTILIZAR LA SIERRA CIRCULAR CON MESA SCV 1800 VONDER, DEBEN SER SEGUIDAS LAS PRECAUCIONES BÁSICAS DE SEGURIDAD CON EL FIN DE EVITAR RIESGOS DE DESCARGA ELÉCTRICA Y ACCIDENTES.

2. Símbolos

Símbolos	Nombre	Explicación
	Cuidado/Atención	Alerta de seguridad (riesgos de accidentes) y atención durante el uso.
	Manual de operaciones/ instrucciones	Manual con informaciones e instrucciones de uso y operación.
	Descarte selectivo	Realice el desechado de los envases adecuadamente, de acuerdo a la legislación vigente en su ciudad, evitando la contaminación de ríos, arroyos y sumideros.
	Utilice EPI (Equipamiento de Protección Individual)	Utilice un Equipamiento de Protección Individual adecuado para cada tipo de trabajo.
	Clase aislamiento II	Doble aislamiento.
	Riesgo de descarga eléctrica	Cuidado al utilizar, riesgo de descarga eléctrica.
	Instrucciones de instalación eléctrica	Seguir las instrucciones para la correcta instalación de la máquina.

Tabla 1 – Símbolos y sus significados

3. Instrucciones de seguridad

3.1. Seguridad del área de trabajo

ATENCIÓN:



- a) Mantenga el área de trabajo limpia e iluminada. Las áreas desorganizadas y oscuras son una invitación a los accidentes.
- b) No opere herramientas en atmósferas explosivas, como en presencia de líquidos inflamables, gases o polvo. Las herramientas crean chispas que pueden inflamar el polvo o los vapores.
- c) Mantenga a niños y visitantes alejados al operar una herramienta. Las distracciones le pueden hacer perder el control.

3.2. Seguridad eléctrica



- a) El enchufe de la herramienta debe ser compatible con los tomacorrientes. Nunca modifique el enchufe. No use ningún enchufe adaptador con las herramientas puestas a tierra. Los enchufes sin modificaciones aliados a la utilización de tomacorrientes compatibles reducen el riesgo de descarga eléctrica.
- b) Evite el contacto del cuerpo con superficies conectadas a tierra o puestas a tierra tales como las cañerías, radiadores, hornos y refrigeradores. Hay un aumento en el riesgo de descarga eléctrica si su cuerpo es conectado a tierra o puesta a tierra.
- c) No exponga la herramienta a la lluvia o a condiciones húmedas. El agua entrando en la herramienta aumenta el riesgo de descarga eléctrica.
- d) No fuerce el cable de alimentación. Nunca use el cable de alimentación para cargar, pujar o para desconectar la herramienta del enchufe. Mantenga el cable eléctrico lejos del calor, aceite, bordes afilados o de las partes en movimientos. Los cables dañados o enmarañados aumentan el riesgo de descarga eléctrica.
- e) Al operar una herramienta al aire libre, use un cable de extensión apropiado para el uso al aire libre. El uso de un cable apropiado al aire libre reduce el riesgo de descarga eléctrica.
- f) Si la operación de una herramienta en un lugar seguro no es posible, use alimentación protegida por un dispositivo de corriente residual (RCD). El uso de un RCD reduce el riesgo de descarga eléctrica.

NOTA: El término “dispositivo de corriente residual (RCD)” puede ser sustituido por el término “interruptor del circuito de fallo a tierra (GFCI - ground fault circuit interrupter)” o “disyuntor de fuga de corriente (ELCB - earth leakage circuit breaker)”.

- g) Verifique a tensão correta antes de ligar a ferramenta à rede elétrica. Tensão alta pode causar acidentes ao operador e danos à ferramenta. Tensão baixa pode causar danos à ferramenta.
- h) Si la herramienta presenta exceso de chispas dentro de la caja del motor, desenchúfela inmediatamente y llévela a la asistencia técnica autorizada más próxima, consulte en nuestro sitio nuestra red de asistentes técnicos: www.vonder.com.br

3.3. Seguridad personal



- a) Esté atento, observe lo que usted está haciendo y use el sentido común al operar una herramienta. No use la herramienta cuando usted esté cansado o bajo la influencia de drogas, alcohol o de medicamentos. Un momento de desatención mientras opera una herramienta puede resultar en una grave herida personal.
- b) Use equipamiento de seguridad. Siempre use lentes de seguridad. El equipamiento de seguridad tal como la máscara contra polvo, zapatos de seguridad antideslizantes, casco de seguridad o protectores auriculares utilizados en condiciones apropiadas reducirán los riesgos de accidentes personales;
- c) Evite el arranque no intencional. Asegúrese que el interruptor está en la posición apagada antes de conectar el enchufe en el tomacorrientes y/o batería, tomar o cargar la herramienta. Cargar las herramientas con su dedo en el interruptor o conectar las herramientas que presentan interruptor en la posición “encendido” es una invitación a accidentes.

- d) *Retire cualquier llave de ajuste antes de encender la herramienta. Una llave de boca o de ajuste conectada a una parte rotativa de la herramienta puede resultar en accidentes personales.*
- e) *No fuerce más allá del límite. Mantenga el apoyo y el equilibrio adecuado siempre que utilice la herramienta. Esto permite un mejor control de la herramienta en situaciones inesperadas.*
- f) *Vístase apropiadamente. No use ropas demasiado anchas o joyas. Mantenga sus cabellos, ropa y guantes lejos de las piezas móviles. La ropa holgada, joyas o cabellos largos pueden engancharse en las partes en movimiento.*
- g) *Si los dispositivos son suministrados con conexión para extracción y colecta de polvo, asegúrese que estos estén conectados y utilizados correctamente. El uso de estos dispositivos puede reducir riesgos relacionados a polvo;*
- h) *Use protectores auriculares. La exposición al ruido puede causar pérdida auditiva;*
- i) *Usar máscara contra polvo y gafas de seguridad. Dependiendo de la aplicación, usar protector facial guantes de seguridad y delantal capaz de bloquear fragmentos de la pieza de trabajo. El protector ocular debe ser capaz de proteger contra fragmentos lanzados generados por las varias operaciones. La máscara contra polvo o respirador debe ser capaz de filtrar las partículas generadas por la utilización;*
- j) *No utilizar la herramienta para corte en dirección al propio cuerpo. Este tipo de utilización puede resultar en pérdida de control de la herramienta en caso de contragolpe y riesgos de lesiones graves;*
- k) *El contragolpe es una reacción repentina a la compresión o bloqueo de la lámina de sierra. El trabamiento o bloqueo llevan a una parada abrupta de la lámina de sierra en rotación. De esta forma, la herramienta descontrolada es forzada en la dirección opuesta del disco en el punto de contacto;*
- l) *No sujetar la pieza a ser trabajada con la mano o la pierna. Fijar la pieza en una base firme. Es importante fijar bien la pieza a ser trabajada para minimizar el peligro de contacto con el cuerpo, trabamiento del disco y contra golpe;*
- m) *Utilizar láminas de sierra de tamaño y diámetros correctos;*
- n) *Utilizar solamente empalmes internos y externos correctos y no dañados. Los empalmes proveídos con la sierra de escuadría fueron especialmente proyectados para la mejor performance y seguridad de la utilización;*
- o) *No utilizar láminas de sierra dañadas. Lámina dañada o desalineada puede causar contragolpe;*
- p) *Nunca opere la sierra circular sin la protección de la sierra.*

4. Uso y cuidados de la herramienta

- a) *No fuerce la herramienta. Use la herramienta correcta para su aplicación. La herramienta correcta hace el trabajo mejor y más seguro si se utiliza dentro de aquello para lo cual fue proyectada;*
- b) *No use la herramienta si el interruptor no enciende y desenchufar. Cualquier herramienta que no pueda ser controlada con el interruptor es peligrosa y debe ser reparada;*
- c) *Desconecte el enchufe del tomacorrientes antes de hacer cualquier tipo de ajuste, cambio de accesorios o almacenamiento de herramientas. Tales medidas de seguridad preventivas reducen el riesgo de encender la herramienta accidentalmente.*



- d) *Guarde las herramientas fuera del alcance de los niños y no permita que personas no familiarizadas con la herramienta o con estas instrucciones operen la herramienta. Las herramientas son peligrosas en las manos de usuarios no capacitados*
- e) *Mantenimiento de las herramientas. Verifique la desalineación o cohesión de las partes móviles, rajaduras y cualquier otra condición que pueda afectar la operación de la herramienta. Si está dañada, la herramienta debe ser reparada antes del uso. Muchos accidentes son causados por el inadecuado mantenimiento de las herramientas. Para mantenimientos encamine la herramienta a una asistencia técnica autorizada, consulte nuestra red de asistentes técnicos autorizados en nuestro sitio: www.vonder.com.br;*
- f) *Mantenga herramientas de corte afiladas y limpias. El mantenimiento apropiado de las herramientas de corte con láminas afiladas tornan estas menos probables al emperreamiento o atasco y son más fáciles de controlar;*
- g) *Use la herramienta, accesorios, sus partes, etc, de acuerdo a las instrucciones y en la manera designada para el tipo particular de la herramienta, teniendo en cuenta las condiciones y el trabajo a ser desempeñado. El uso de la herramienta en operaciones diferentes a las designadas puede resultar en situaciones de riesgo.*

- h) *Cuide la herramienta, manteniéndola siempre limpia. Siga correctamente las instrucciones de lubricación y cambio de accesorios. Revise el cable eléctrico periódicamente, así como los cepillos de carbón. En caso de que sea necesario el cambio busque una asistencia técnica autorizada, en nuestro sitio tenemos una lista completa de asistentes técnicos: www.vonder.com.br. Mantenga los puntos donde el operador sostiene la herramienta siempre limpios, secos y libres de aceite o grasa*
- i) *Nunca sustituya piezas o partes personalmente y tampoco le pida a otra persona que lo haga. Lleve siempre la herramienta a la asistencia técnica autorizada más próxima. www.vonder.com.br.*
- j) *Utilice solamente partes, piezas y accesorios originales.;*
- k) *Siempre prenda la máquina antes de entrar en contacto con el material a ser trabajado.*

5. Seguridad en la operación

- a) *Siempre utilice Equipos de Protección Individual (EPIs) apropiados;*
- b) *En condiciones normales de trabajo, la herramienta está diseñada para producir vibraciones. Compruebe a cada operación si la lámina de sierra está debidamente fijada;*
- c) *Mantenga las manos lejos de las partes giratorias;*
- d) *No deje la herramienta funcionando libremente. Opérela solamente cuando estuviera próxima al equipo;*
- e) *No toque en la lámina de sierra durante o inmediatamente después de la operación, pues, debido al atrito, ella podrá estar caliente;*
- f) *Remueva llaves de ajuste o demás herramientas antes de encender la máquina. Tenga el hábito de siempre verificar si todas las herramientas o llaves fueron removidas antes de encender el equipo;*
- g) *Inspeccione y remueva cualquier clavo, tornillo o cuerpo extraño que esté fijado en la madera antes de la operación;*
- h) *Certifíquese de que la protección de la sierra esté instalada y toda la lámina de sierra esté protegida;*
- i) *Aguarde hasta que la máquina alcance la velocidad máxima antes de comenzar a serrar;*
- j) *Use apenas láminas afiladas y sin defectos. Verifique siempre la lámina antes de comenzar el trabajo, si tuviera alguna no conformidad, como dientes quebrados y dientes sin filo, sustituya la lámina inmediatamente;*
- k) *Al montar la lámina, siempre verifique el sentido de giro correcto grabado en el cuerpo de la lámina y también en la protección de la sierra;*
- l) *Nunca opere la sierra circular sin la protección de la sierra;*
- m) *Sujete siempre la pieza a ser cortada firmemente contra el apoyo de la máquina;*
- n) *Mantenga las manos distantes de la lámina de sierra.*

6. Características técnicas

Item	SIERRA CIRCULAR DE MESA SCV 1800	
Código	60.01.180.127	60.01.180.230
Tensión	127 V~	220 V~
Potencia (W)	1.800 W	
Frecuencia (Hz)	50 Hz/60 Hz	
Corriente (A)	127 V~ 15 A	220 V~ 8.4 A
Rotación (rpm)	4.800/min	
Para cuchilla con orificio	16 mm	
Ángulo de inclinación de la cuchilla	Hasta 45°	
Diámetro de la cuchilla	10" - 254 mm	
Capacidad de corte 90°	76 mm	
Capacidad de corte 45°	63 mm	
longitud de la mesa	660 mm	
Ancho de la mesa	480 mm	
Altura de la mesa	890 mm	
Aislamiento	Doble 	
Norma	ABNT NBR IEC 60745-1 e ABNT NBR IEC 60745-2-5	

Tabela 2 – Características técnicas

7. Componentes

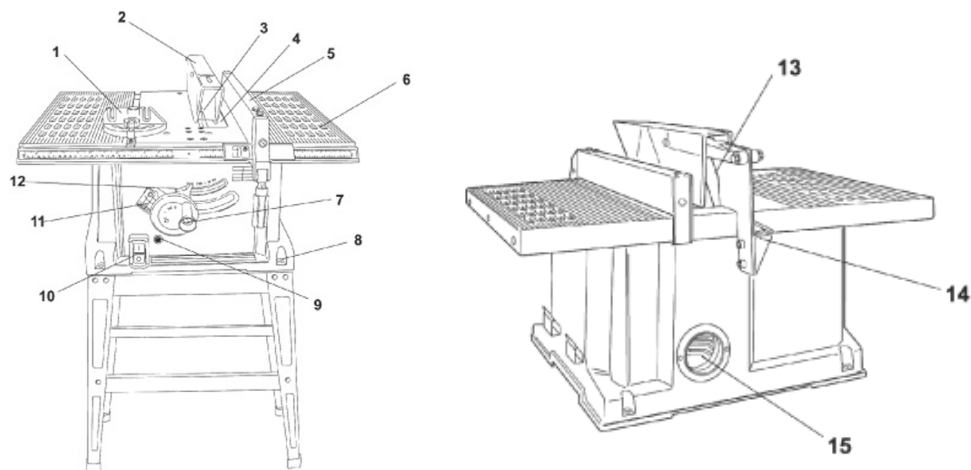

Fig. 1 – Componentes

1. Escuadra combinada
2. Protección de la lámina
3. Lámina
4. Tapa de la mesa
5. Guía de corte paralelo
6. Mesa
7. Volante
8. Base
9. Botón reset
10. Interruptor
11. Escala de ajuste de ángulo
12. Manopla
13. Tope de la protección de la lámina de sierra
14. Traba de la guía
15. Salida de polvo

8. Montaje de la estructura

Para la fijación de las piezas, utilice los pernos (1), arandelas (2) y tuercas (3) suministradas con la máquina. Para montar la estructura proceda de la siguiente manera:

1. Monte las placas cortas superiores (4) a los pies de la estructura (6);
2. Monte las placas cortas inferiores (7) a los pies de la estructura (6);
3. Monte las placas superiores largas (5) a los pies de la estructura (6);

4. Monte las placas inferiores largas (8) a los pies de la estructura (6);
5. Enganche los protectores (9), a los pies de la estructura (6)

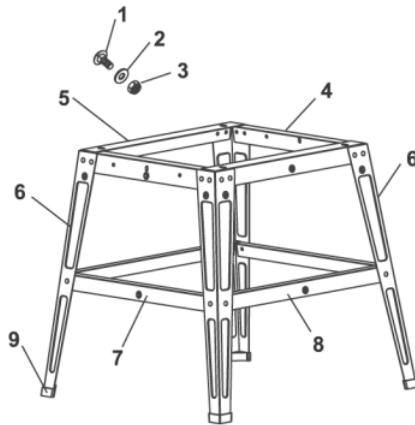

Fig. 2 – Montaje de la estructura de la máquina

8.1. Montaje de la sierra en la estructura de la máquina

Coloque la sierra de mesa sobre la estructura de la máquina ya montada, utilice los pernos (3) y las arandelas (4) y las tuercas, conforme muestra la fig. 3.

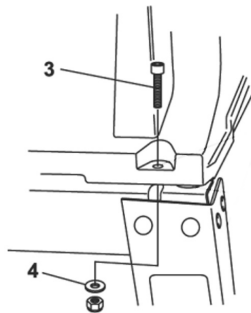

Fig. 3 – Montaje de la estructura de la máquina

8.2. Salida de polvo

La salida de polvo (1) está localizada en la parte trasera de la máquina (fig. 4) al cual puede ser acoplado en un aspirador de polvo industrial.

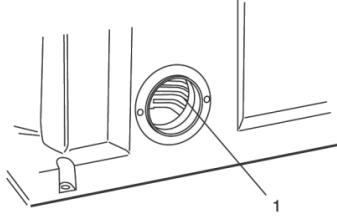

Fig. 4 – Salida de polvo

8.3. Fijación de la guía de corte

Para colocar la guía de corte en la mesa de la máquina, levante el puño (1) y encaje primero el enganche de la parte trasera (3) y después la parte del puño (1). Utilice el visor y la escala de la máquina (4) para encontrar el ancho del corte deseado. Para trabar la guía, mueva el puño (1) para abajo conforme la fig. 5 y para liberar, mueva el puño (1) para arriba.

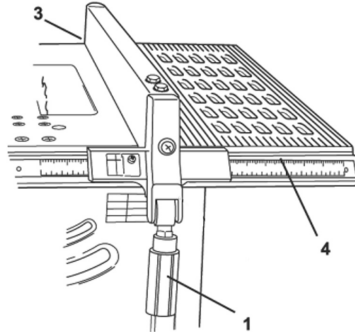

Fig. 5 – Instalación y fijación de la guía de corte

8.4. Guía de corte paralelo

Para verificar si la guía paralela está alineada con la lámina de sierra, proceda de la siguiente manera:

1. Verifique si la máquina está apagada y con el enchufe fuera de la toma de corriente;
2. Eleve la lámina de sierra hasta la altura máxima;
3. Coloque la escuadra (1) y verifique si la guía paralela está a 90° con la escala de la misma, conforme fig. 6;

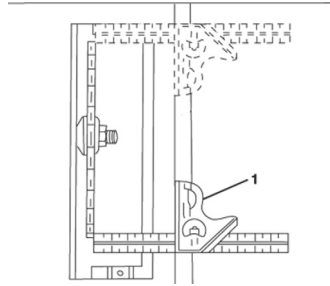

Fig. 6 – Verifique el escuadro de la guía con relación a la base de la máquina

4. Coloque la guía paralela próxima a la lámina de sierra, sujete la guía bajando la palanca traba;
5. Marque el diente más próximo a la parte frontal de la máquina con un marcador (lapicera);
6. Apoye una regla al diente marcado y alinee con la guía paralela, anote la medida indicada;
7. Gire la lámina de sierra de manera que el diente marcado quede para la parte trasera de la máquina;
8. Apoye nuevamente una regla al diente marcado y alinee con la guía paralela, verificando si la medida coincide con la medida anterior.

8.5. Ajuste de la guía de corte paralela

Si la guía de corte está desalineada, proceda de la siguiente manera para que la misma sea ajustada (fig. 7):

1. Suelte los dos pernos (3) y levante el puño (1);
2. Sujete el soporte de la guía de corte (4) contra la base frontal de la mesa;
3. Mueva la extremidad de la guía de corte hasta que la misma quede paralela con la escala;
4. Apriete los dos pernos (3);
5. Baje el puño (1) para trabar la guía.

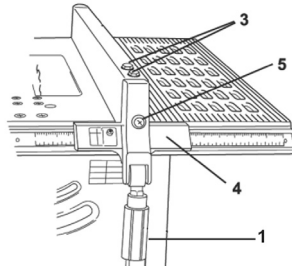

Fig. 7 – Ajuste de la guía paralela

Si la guía no trava cuando el puño (1) fuera bajado, levante el puño (1), apriete el perno (5) y nuevamente baje el puño (1), haga este procedimiento hasta que la guía quede trabada.

8.6. Ajuste paralelismo de la lámina de sierra

Si la lámina de la sierra no quedar alineada con escuadra, es posible alinearla, para esto proceda de la siguiente manera:

1. Verifique si la máquina está apagada y con el enchufe fuera de la toma de corriente;
2. Remueva las partes móviles de la mesa y vire la máquina para el lado izquierdo, para tener acceso a los pernos/tuercas de ajuste (1, 2 y 3) conforme fig. 8;



ATENCIÓN:

- Envuelva la lámina de sierra con un cartón para proteger sus manos

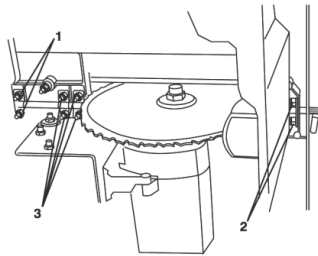

Fig. 8 – Alineación de la lámina de sierra

- 3 - Retorne la máquina para su posición correcta, con la lámina para arriba;
 - 4 - Mueva la lámina de sierra cuidadosamente para la izquierda o derecha hasta que la misma esté alineada;
 - 5 - Con cuidado apriete nuevamente los pernos/tuercas de ajuste (1, 2 y 3);
 - 6 - Verifique si la lámina mantuvo la alineación, si fuera necesario realice este procedimiento hasta que la misma quede alineada.
- ATENCIÓN:** Siempre haga un corte en una pieza de retazo antes de iniciar su trabajo, afín de medir la precisión de su máquina.

8.7. Ajuste del ángulo 90°

Para verificar y ajustar el ángulo de 90°, proceda de la siguiente manera:

1. Verifique si la máquina está apagada y con el enchufe fuera de la toma de corriente;
2. Eleve la lámina de sierra hasta la altura máxima;
3. Coloque la escala de la máquina en 0°;
4. Con el auxilio de una escuadra de 90°, ajuste la lámina de sierra con relación a la base, conforme muestra la fig. 9

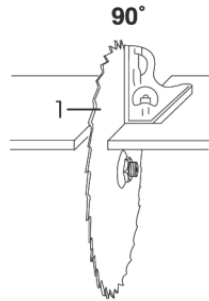

Fig. 9 – Ajuste del tope de 0°

5. Si fuera necesario ajustar el ángulo, en la base de la máquina existen dos pernos Allen de regulaje. El perno Allen (2) regula el ángulo de 0° y el perno (3) es para el regulaje del ángulo de 45°, fig. 10

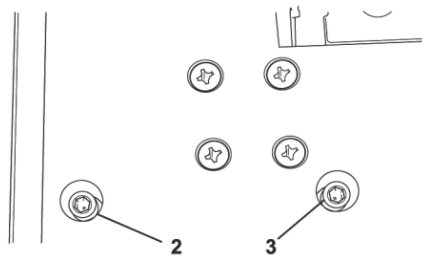

Fig. 10 – Ajuste del ángulo

6. Girando el perno (2) en el sentido contrario de los punteros del reloj, la lámina de sierra inclinará para la derecha, y girando el perno en el sentido de los punteros del reloj la lámina inclinará para la izquierda;
7. Después de ajustado el ángulo y con la manopla traba (12) apretada, apriete el perno (2).

8.8. Ajuste del ángulo 45°

Para verificar y ajustar el ángulo de 45°, proceda de la siguiente manera:

- 1 - Verifique si la máquina está apagada y con el enchufe fuera de la toma de corriente;
- 2 - Eleve la lámina de sierra hasta la altura máxima;
- 3 - Coloque la escala de la máquina en 45°;
- 4 - Con el auxilio de una escuadra de 45°, ajuste la lámina de sierra con relación a la base, conforme muestra la fig. 11;

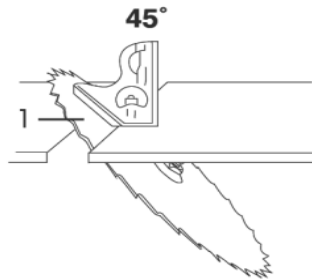

Fig. 11 – Ajuste del ángulo

- 5 - Si fuera necesario ajustar el ángulo, en la base de la máquina existen dos pernos Allen de regulaje. El perno Allen (2) regula el ángulo de 0° y el perno (3) es para el regulaje del ángulo de 45°, fig. 10.
- 6 - Girando el perno (3) en el sentido contrario de los punteros del reloj, la lámina de sierra se inclinará para la derecha, y girando el perno en el sentido de los punteros del reloj la lámina inclinará para la izquierda;
- 7 - Después de ajustado el ángulo y con la manopla traba (12) apretada, apriete el perno (3).

8.9. Indicador de inclinación de la lámina de sierra

Después del ajuste de la lámina en 0°, es necesario ajustar el indicador de ángulo en cero grados. Para esto, suelte el perno tipo Phillips (en cruz) y mueva el indicado hasta que el indicador quede centralizado con la escala de la máquina.

ATENCIÓN: Siempre haga un corte en una pieza de retazo antes de iniciar el trabajo, a fin de verificar la precisión de la máquina.

8.10. Montando la protección de la lámina

Para montar la protección de la lámina, proceda de la siguiente manera:

1 - Insertar la protección en el batiente de protección de la lámina de sierra (13);

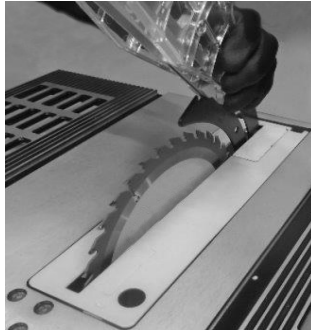

Fig. 12 – Montando la capa de protección

2 - Presionar la traba para trabar la protección de la sierra;

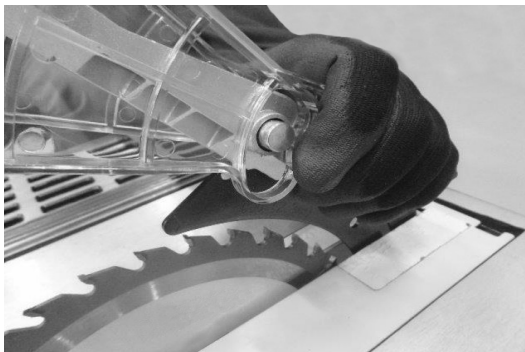

Fig. 13 – Traba de la protección de la sierra

3 - Insertar la traba de retorno presionando el botón lateral y fijando la traba en el batiente de protección de la lámina (13).

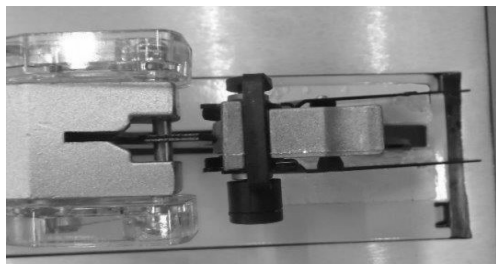

Fig. 14 – Montando la capa de protección

8.11. Cambio de la lámina de sierra

Para cambiar la lámina de sierra, proceda de la siguiente manera:

- 1 - Verifique si la máquina está apagada y con el enchufe fuera de la toma de corriente;
- 2 - Retire la tapa de la mesa (1) tirando la misma, fig. 15;

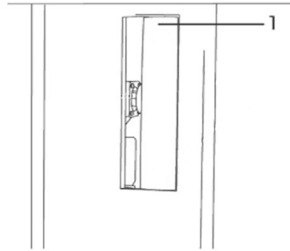

Fig. 15 – Retirando la tapa de la mesa

- 3 - Levante el eje de la lámina hasta el máximo utilizando el volante de regulaje;
- 4 - Trabe el eje (3) con la llave (6) y suelte la tuerca de apriete (4) con la llave (7), en seguida remueva la golilla externa (5);
- 5 - Inserte la lámina en el eje de la máquina (3) - los dientes de la lámina de sierra deben estar vueltos para el frente de la máquina;
- 6 - Instale la golilla (5), asegúrese de que la golilla esté bien encajada, haga el apriete utilizando la tuerca (4); (5);
- 7 - Para dar el apriete final utilice las llaves (6) y (7), conforme fig. 16 y fig. 17;

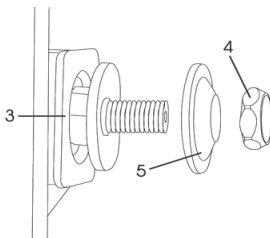

Fig. 16 – Extracción de la brida del eje para sustituir la hoja de sierra

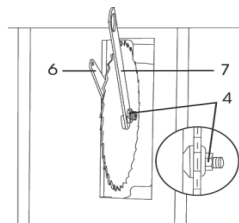

Fig. 17 – Montaje de la lámina

- 8 - Reinstale la tapa de la mesa (1) .

8.12. Levantando la lámina de la sierra

Para levantar o bajar la lámina de sierra, gire el volante de regulaje (1) hasta la altura deseada (fig. 18).

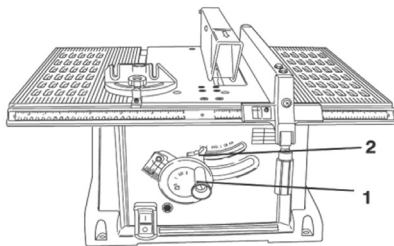

Fig. 18 – Regulaje del altura de la lámina

8.13. Inclinando la lámina de la sierra

Para inclinar la lámina de sierra, primero suelte la manopla traba (2) y en seguida empuje la manopla (1) hasta que el engranaje de la misma, encaje en el canal de la base de la máquina. En seguida, gire la manopla verificando el ángulo deseado. Cuando llegar al ángulo deseado, apriete nuevamente la manopla traba (2), fig. 18.

8.14. Escuadra combinado

Certifíquese de que la escuadra combinada desliza libremente sobre el canal de la mesa. Para regular el ángulo de corte, suelte la manopla (1) y regule el ángulo de acuerdo con la escala utilizando el indicador (2). Así que regular el ángulo deseado, trabe nuevamente la manopla (1). ATENCIÓN: Siempre haga un corte en una pieza de retazo antes de iniciar el trabajo, afin de medir la precisión de su máquina.

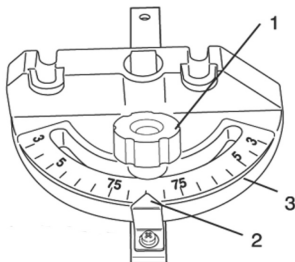

Fig. 19 – Regulaje de la escuadra combinado

8.15. Iniciando la operación

Antes de encender la máquina en la red eléctrica, verifique si la tensión es compatible con la indicada en la placa de identificación de la máquina.

8.16. Encendiendo la máquina

Antes de encender la máquina, verifique si no hay ningún objeto próximo a la lámina de sierra y mantenga las manos alejadas de la lámina de sierra durante todo el trabajo a ser realizado. Pulse el botón verde para encender la máquina. Para apagar basta presionar el botón rojo. La parada de la lámina no es automática, aguarde hasta la parada total para manipular la base de la máquina.

En caso de caída o falta de energía durante el uso, el interruptor del equipo se apagará automáticamente. Después del restablecimiento de la energía, el interruptor debe ser reconectado.

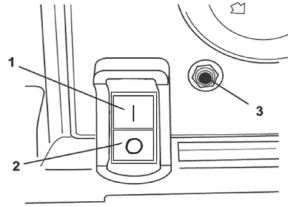

Fig. 20 – Interruptor de accionamiento

8.17. Protección contra sobrecarga

La máquina posee un sistema de protección contra sobrecarga. Toda vez que la máquina sufre una sobrecarga, la misma se apagará. Toda vez que la máquina se apaga, desconecte el interruptor de accionamiento, retire el enchufe de la toma de corriente y aguarde por 5 minutos.

Para reencender el equipo proceda de la siguiente manera:

1. Mantenga las manos alejadas de la lámina de sierra;
2. Coloque el enchufe en la toma de corriente;
3. Presione el botón reset (3) por algunos instantes;
4. Encienda el interruptor (1). **ATENCIÓN: Para evitar accionamientos involuntarios, siempre que máquina parar por sobrecarga, apague el interruptor (2) y retire el enchufe de la toma de corriente.**

8.18. Operación de corte

Antes de realizar cualquier operación de corte, verifique las siguientes situaciones:

1. Si la lámina de sierra está apretada en su eje;
2. Si el operador está utilizando todos los Equipos de Protección Individual (EPIs) necesarios.
3. Verifique si la protección de la lámina está en el lugar y funcionando correctamente;
4. Si la escuadra o la guía paralela está apretada correctamente. Existen dos tipos de cortes:

8.19. Corte longitudinal

Corte longitudinal es el corte hecho de una extremidad del material a otra, fig. 21. Para el corte longitudinal, es recomendado el uso del guía de corte paralelo, para regular la guía de corte paralelo verificar procedimientos descritos anteriormente en este manual.

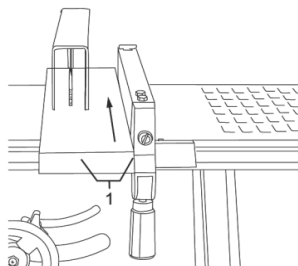

Fig. 21 – Corte longitudinal

Para hacer el corte proceda de la siguiente manera:

1. Regule la altura de la lámina de sierra para que ella quede 3 mm arriba del material a ser cortado;
2. Coloque la pieza (1) a ser cortada sobre la mesa (2) y deslice la misma hasta que ella quede posicionada a 25 mm de distancia de la lámina;
3. Encienda la máquina y aguarde hasta la lámina de sierra alcanzar la velocidad máxima;
4. Empuje la pieza lentamente en dirección a la lámina;
- 5 - Siempre mantenga las manos fuera de la base de la máquina, cuando las manos fueran aproximarse de la base de la máquina (2), termine el corte con el instrumento auxiliar para corte de piezas pequeñas (3), fig. 22.

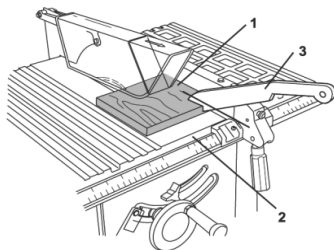

Fig. 22 – Corte longitudinal con instrumento auxiliar

8.20. Chafflán longitudinal

Para realizar chafflanes en el sentido longitudinal proceda de la misma manera anterior con apenas una alteración: la inclinación del eje de la sierra pudiendo ser hasta 45°.

8.21. Corte transversal

Corte transversal es aquel corte donde la lámina de sierra pasa de una lateral la otra, conforme fig. 23.

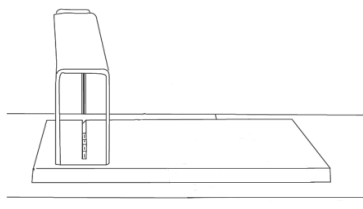

Fig. 23 – Corte transversal

8.22. Chaflán transversal

Para realización del chaflán transversal, siga los mismos pasos del corte transversal apenas con una alteración del ángulo de chaflán que debe ser diferente de 0° , pudiendo ser hasta 45° conforme fig. 24.

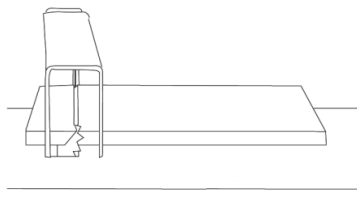

Fig. 24 – Chanflán transversal

8.23. Corte en diagonal

Para realización del corte en diagonal, siga los mismos pasos del corte transversal apenas con una alteración del ángulo de la escuadra combinado que debe ser diferente de 90° , conforme fig. 25.

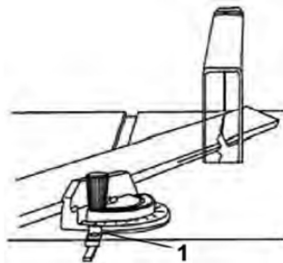

Fig. 25 – Corte en diagonal

9. Cuidado



ATENCIÓN: La velocidad excesiva del material empujado sobre la lámina de sierra no aumenta la velocidad de corte, al contrario, daña la lámina de sierra, disminuyendo el rendimiento y la vida útil de la herramienta.

- Mantenga las manos alejadas de la lámina de sierra;
- Sujete firmemente la pieza a ser cortada;
- Nunca corte más de una pieza al mismo tiempo;
- Nunca remueva la pieza cortada antes de apagar la máquina.

9.1. Mantenimiento y limpieza

- a) Antes de efectuar inspección y o mantenimiento, verifique si la herramienta está apagada y el enchufe fuera de la toma de corriente. Para mantener la seguridad y confiabilidad del producto, las inspecciones y cambio de las escobas de carbón o cualquier otro mantenimiento y/o ajuste deben ser efectuados apenas por una asistencia técnica autorizada.
- b) Limpie todo el polvo que estuviera acumulado dentro del gabinete del motor. Lustre la mesa de la sierra con una cera automotora para mantenerla limpia y tornarla más fácil para deslizar la pieza. Limpie la lámina de sierra cuando quedar depositado sobre ella la resina de madera. Use apenas paño húmedo para limpiar todas las piezas de plástico.



ATENCIÓN: No utilice productos químicos de limpieza o solventes, gasolina, solventes con cloro, amoníaco o cualquier detergente que contenga amoníaco.

9.2. Accesorios

Los complementos especificados en este manual son recomendados para uso exclusivo en herramientas VONDER. El uso de cualquier otro accesorio no recomendado podrá representar riesgos para el usuario y/o daños al equipamiento y consecuentemente la pérdida del derecho de garantía.

10. Descarte



- No deseche componentes eléctricos y electrónicos en la basura común. Procure separar y enviar para recolección selectiva.
- Infórmese en su municipio sobre lugares o sistemas de recolección selectiva.

11. Certificado de Garantía

La **SIERRA CIRCULAR DE MESA SCV 1800 VONDER** tiene los siguientes plazos de garantía contra no conformidades resultantes de su fabricación, contados a partir de la fecha de la compra: **Garantía legal 90 días; Garantía contractual: 09 meses.** Si el equipo presentar alguna no conformidad, busque la **Asistencia Técnica Autorizada VONDER** más cercana (www.vonder.com.br). Constatado el defecto de fabricación por la **Asistencia Técnica Autorizada**, la reparación será efectuada en garantía.

ALQUILADORAS:

1. Los productos adquiridos por alquiladoras cuentan con garantía única y exclusiva de 90 (noventa) días, contados a partir de la fecha de expedición de la respectiva factura de venta, con exclusión de cualquier otra garantía legal y/o contractual.
2. La garantía ofertada a las alquiladoras cubre exclusivamente las piezas necesarias a la reparación de los productos, cabiendo a estas la ejecución por cuenta propia de las respectivas reparaciones y mantenimientos, sin derecho a cualquier costeo o reembolso por parte de OVD.

La garantía ocurrirá siempre en las siguientes condiciones:

El consumidor deberá presentar, obligatoriamente, la factura de compra del equipamiento y el certificado de garantía debidamente completo y sellado por la tienda donde el mismo fue adquirido.

Pérdida del derecho de garantía:

- 1) El incumplimiento y no obediencia de una o más de las orientaciones en este manual, invalidará la garantía, así también:
 - En el caso de que el producto haya sido abierto, alterado, ajustado o arreglado por personas no autorizadas por VONDER;
 - En el caso de que cualquier pieza, parte o componente del producto se caracterice como no original;
 - En caso de que ocurra la conexión en tensión eléctrica diferente a la mencionada en el producto;
 - Falta de mantenimiento preventivo del equipamiento;
 - Instalación eléctrica y/o extensiones deficientes/inadecuadas.
- 2) Están excluidos de la garantía, el desgaste natural de piezas del producto, caídas, impactos y uso inadecuado del equipamiento o fuera del propósito para el cual fue proyectado.
- 3) La garantía no cubre gastos de flete o transporte del equipamiento hasta la asistencia técnica más próxima, los costos serán de responsabilidad del consumidor.

vonder®

Consulte nossa Rede de Assistência Técnica Autorizada

www.vonder.com.br

O.V.D. Imp. e Distr. Ltda. • CNPJ: 76.635.689/0001-92

Rua João Bettge, 2876 • CEP 81070-900

Curitiba - PR - Brasil

Fabricado na CHINA com controle de qualidade VONDER

Fabricado em CHINA com control de calidad VONDER

CERTIFICADO DE GARANTIA

A **SERRA CIRCULAR COM MESA SCV 1800 VONDER** possui os seguintes prazos de garantia contra não conformidades de fabricação, contados a partir da data da compra: Garantia Legal: 90 dias; Garantia contratual: 09 meses. Caso o equipamento apresente alguma não conformidade, procure a Assistência Técnica Autorizada VONDER mais próxima (www.vonder.com.br). Constatado o defeito de fabricação pela Assistência Técnica Autorizada, o conserto será efetuado em garantia.

LOCADORAS:

1. Os produtos adquiridos por locadoras contam com garantia única e exclusiva de 90 (noventa) dias, contados a partir da data de expedição da respectiva nota fiscal de venda, com exclusão de qualquer outra garantia legal e/ou contratual.

2. A garantia ofertada às locadoras cobre exclusivamente as peças necessárias ao reparo dos produtos, cabendo a estas a execução por conta própria dos respectivos consertos e manutenções, sem direito a qualquer custeio ou reembolso por parte da OVD.

A garantia ocorrerá sempre nas seguintes condições:

O consumidor deverá apresentar, obrigatoriamente, a nota fiscal de compra da ferramenta e o certificado de garantia devidamente preenchido e carimbado pela loja onde a mesma foi adquirida.

Perda do direito de garantia:

- O não cumprimento de uma ou mais hipóteses a seguir invalidará a garantia:
 - Caso o produto tenha sido aberto, alterado, ajustado ou consertado por pessoas não autorizadas pela VONDER;
 - Caso qualquer peça, parte ou componente do produto caracterizar-se como não original;
 - Caso ocorra a ligação em tensão elétrica diferente da mencionada no produto;
 - Falta de manutenção do equipamento;
 - Instalação elétrica e/ou extensões deficientes/inadequadas;
 - Partes e peças desgastadas naturalmente.
- Estão excluídos da garantia, além do desgaste natural de partes e peças do produto, quedas, impactos e uso inadequado da ferramenta ou fora do propósito para o qual foi projetada.
- A garantia não cobre despesas de frete ou transporte do equipamento até a Assistência Técnica Autorizada, sendo que os custos serão de responsabilidade do consumidor.



vonder®

CERTIFICADO DE GARANTIA

Modelo:	Nº de série:	Tensão/Tensión: <input type="checkbox"/> 127 V~ <input type="checkbox"/> 220 V~
Cliente:	CPF/CNPJ:	
Endereço/Dirección:		
Cidade/Ciudad:	UF/Provincia:	CEP/Código Postal:
Fone/Teléfono:	E-mail:	
Revendedor:		
Nota fiscal Nº/Factura Nº:	Data da venda/Fecha venta: / /	
Nome do vendedor/Nombre vendedor:	Fone/Teléfono:	
Carimbo da empresa/Sello empresa:		
<p>A Garantia Contratual NÃO é válida para LOCADORAS, será concedida EXCLUSIVAMENTE Garantia Legal de 90 dias, conforme Código de Defesa do Consumidor (CDC). <small>La Garantía Contractual NO es válida para ALQUILADORAS, será concedida EXCLUSIVAMENTE Garantía Legal de 90 días, según el Código de Protección del Consumidor.</small></p>		